

Итоговый протокол командного зачета олимпийских дней молодежи Республики Беларусь (юниоры и юниорки 2006-2008 г.р.) по таэквондо WT

31.03-02.04.2023г.

РБ, г. Минск, ул. Ташкентская, 19

ОБЩЕКОМАНДНЫЙ ЗАЧЕТ

№	Организация	ЮНИОРЫ	ЮНИОРКИ	СУММА	МЕСТО
1	г. Минск	765	410	1175	1
2	Витебская область	278	421	699	2
3	Гродненская область	170	493	663	3
4	Минская область	317	310	627	4
5	Брестская область	186	95	281	5
6	Гомельская область	22	215	237	6
7	Могилёвская область	0		0	7

Главный судья

Главный секретарь



_____ А.М. Буякевич

_____ Ю.С. Семянович

**Итоговый протокол командного зачета олимпийских дней молодёжи Республики Беларусь
(юниоры и юниорки 2006-2008 г.р.) по таэквондо WT**

31.03-02.04.2023г.

РБ, г. Минск, ул. Ташкентская, 19

ЮНИОРЫ

№	Организация	45	48	51	55	59	63	68	73	78	+78	Очки	Место
1	г. Минск	123	52	1	123	23	124	22	123	52	122	765	1
2	Минская область	22	23	123	1	124	23	1	0			317	2
3	Витебская область	0	22	53	23	54	1	2		123		278	3
4	Брестская область	0	123	21	1	0	0		0	21	20	186	4
5	Гродненская область		0	22	0	24		124	0		0	170	5
6	Гомельская область		0		0	0	1	0		0	21	22	6
7	Могилёвская область					0						0	7

Главный судья



(Handwritten signature in blue ink)

А.М. Буякевич

Главный секретарь

(Handwritten signature in blue ink)

Ю.С. Семянович

**Итоговый протокол командного зачета олимпийских дней молодёжи Республики Беларусь
(юниоры и юниорки 2006-2008 г.р.) по таэквондо WT**

31.03-02.04.2023г.

РБ, г. Минск, ул. Ташкентская, 19

ЮНИОРКИ

№	Организация	42	44	46	49	52	55	59	63	68	+68	Очки	Место
1	Гродненская область	122	51	51		123	2	0	21	0	123	493	1
2	Витебская область			123	0		123	123		52		421	2
3	г. Минск	20	122	0	122	52	21	52	0	0	21	410	3
4	Минская область	51			21	21	52	21	123	21	0	310	4
5	Гомельская область		20	21	51	0	0			123	0	215	5
6	Брестская область					0	22	21			52	95	6

Главный судья



[Handwritten signature]

А.М. Бужкевич

Главный секретарь

[Handwritten signature]

Ю.С. Семянович

**Протокол результатов соревнований
Олимпийские дни молодёжи Республики Беларусь (юниоры и юниорки 2006-2008 г.р.) по таэквондо WT**

31.03-02.04.2023 г. РБ, г. Минск, ул. Ташкентская, 19

ЮНИОРЫ 45 кг

№	Фамилия Имя Отчество	Дата рождения	Спортивная квалификация	Техническая квалификация	Город	ФСО	Спортивная организация	Команда	Ф.И.О. Тренера	Занятое место
1	Белавый Никита Владиславович	23.08.2008	КМС	1 дан	Минск	МСиТ	ГЦОРе	г. Минск	Зинкевич В.В.	1
2	Макась Максим Олегович	14.11.2008	КМС	4 гып	Минск	СК ФПБ	Уч. "МЦ СДЮШОР профсоюзов "Спартак"	г. Минск	Семянович Ю.С., Шрубов К.С.	2
3	Никитин Павел Денисович	15.09.2008	КМС	4 гып	Фаниполь	СК ВС РБ	МОГОУОР	Минская обл.	Блажевский А.А. Петрович А.Ю.	3
4	Натетков Олег Кириллович	06.10.2008	КМС	2 гып	Минск	СК ФПБ	Уч. "МЦ СДЮШОР профсоюзов "Спартак"	г. Минск	Леонович И.М.	3
5	Любич Михаил Марьянович	16.07.2008	КМС	1 гып	Минск	СК ФПБ	Уч. "МЦ СДЮШОР профсоюзов "Спартак"	г. Минск	Леонович И.М.	5-8
6	Мороз Владимир Владимирович	05.12.2008	1	1 гып	Минск	СК ФПБ	Уч. "МЦ СДЮШОР профсоюзов "Спартак"	г. Минск	Колбик В.В.	5-8
7	Кравцов Арсений Сергеевич	30.05.2008	КМС	1 гып	Витебск	СК ФПБ	ЦСДЮШОР "Богатырь"	Витебская обл.	Шайкевич М.Я.	5-8
8	Чайковский Илья Алексеевич	25.11.2008	2	5 гып	Пружаны	СК ФПБ	Брестская СДЮШОР проф. по видам борьбы	Брестская обл.	Маделица В.И.	5-8

ЮНИОРЫ 48 кг

№	Фамилия Имя Отчество	Дата рождения	Спортивная квалификация	Техническая квалификация	Город	ФСО	Спортивная организация	Команда	Ф.И.О. Тренера	Занятое место
1	Байздренко Артем Александрович	17.10.2006	КМС	1 дан	Брест	БФСО "Динамо"	Брестская СДЮШОР БФСО "Динамо"	Брестская обл.	Диканев С.Ю.	1
2	Русак Андрей Евгеньевич	06.10.2007	КМС	1 дан	Минск	МСиТ	ГЦОРе	г. Минск	Зинкевич В.В.	2
3	Губко Иван Андреевич	22.02.2006	КМС	1 пум	Витебск	СК ВС РБ	ВГУОР	Витебская обл.	Смычкова Ю.М. Смычков С.Л.	3
4	Драчук Ярослав Владимирович	27.11.2008	КМС	1 гып	Солигорск	СК ВС РБ	МГОУОР	Минская обл.	Блажевский А.А. Петрович А.Ю.	3
5	Агейчик Вадим Вадимович	14.09.2007	КМС	1 пум	Минск	СК ВС РБ	МОКСДЮШОР	Минская обл.	Пискунова В.И.	5-8
6	Рогач Марат Сергеевич	04.09.2006	1 юн	2 гып	Минск	СК ФПБ	ОО "СКТ "Спартак"	г. Минск	Семянович Ю.С.	5-8
7	Самохвалов Иван Сергеевич	12.11.2008	1	2 гып	Минск	СК ФПБ	Уч. "МЦ СДЮШОР профсоюзов "Спартак"	г. Минск	Леонович И.М.	5-8
8	Гаджиев Мурат Камранович	24.01.2008	КМС	2 гып	Жлобин	СК ФПБ	ДЮСШ БМЗ	Гомельская обл.	Никитенко Г.Н.	5-8
9	Чигарев Вадим Алексеевич	29.08.2008	КМС	5 гып	Гродно	МСиТ	ГрГУОР	Гродненская обл.	Карапетян А. Л. Мостовский Ф. А.	9-10
10	Столбовой Александр Сергеевич	18.04.2008	1	2 гып	Светлогорск	ОСиТ	ДЮСШ 1	Гомельская обл.	Приматор А.В.	9-10
11	Варламов Роман Дмитриевич	27.12.2008	КМС	8 гып	Гомель	СК ФПБ	ДЮСШ ППО БТЭУ	Гомельская обл.	Вьюнник Ю.М.	ДИСКВ

Главный судья

Главный секретарь



 Буякевич А.М.

 Семянович Ю.С.

**Протокол результатов соревнований
Олимпийские дни молодёжи Республики Беларусь (юниоры и юниорки 2006-2008 г.р.) по таэквондо WT**

31.03-02.04.2023 г. РБ, г. Минск, ул. Ташкентская, 19

ЮНИОРЫ 51 кг

№	Фамилия Имя Отчество	Дата рождения	Спортивная квалификация	Техническая квалификация	Город	ФСО	Спортивная организация	Команда	Ф.И.О. Тренера	Занятое место
1	Черняк Виктор Геннадьевич	17.07.2007	КМС	1 пум	Минск	СК ВС РБ	МГОУОР	Минская обл.	Леонович И.М.	1
2	Громов Владислав Максимович	04.12.2008	КМС	1 гып	Витебск	СК ВС РБ	ВГУОР	Витебская обл.	Смычкова Ю.М. Смычков С.Л.	2
3	Артемчук Глеб Александрович	18.03.2008	КМС	2 пум	Брест	БФСО "Динамо"	Брестская СДЮШОР БФСО "Динамо"	Брестская обл.	Диканев С.Ю.	3
4	Войшнис Олег Александрович	21.06.2008	КМС	1 пум	Гродно	МСиТ	СДЮШОР № 4	Гродненская обл.	Карапетян А. Л.	3
5	Скачков Даниил Русланович	27.05.2008	КМС	1 гып	Витебск	СК ВС РБ	СУСУ ВОКЦОР	Витебская обл.	Шайкевич М.Я.	5-8
6	Потехин Владимир Сергеевич	15.08.2008	1	1 гып	Минск	СК ФПБ	Уч. "МЦ СДЮШОР профсоюзов "Спартак"	г. Минск	Мазуркевич К.Д.	5-8
7	Аперат Альгис Владиславович	01.12.2007	1	1 гып	Витебск	СК ВС РБ	СДЮШОР "Комсомолец "	Витебская обл.	Красавцев В.Л.	5-8
8	Коржик Артем Валерьевич	09.04.2007	КМС	1 пум	Минск	МСиТ	ГЦОРе	г. Минск	Лиходиевский А.А.	5-8
9	Рудак Арсений Евгеньевич	28.06.2008	2	3 гып	Логойск	СК ВС РБ	ГУ "Логойская ДЮСШ"	Минская обл.	Вечерко В.С.	9-10
10	Новицкий Дмитрий Сергеевич	04.04.2008	КМС	3 гып	Минск	СК ФПБ	Уч. "МЦ СДЮШОР профсоюзов "Спартак"	г. Минск	Явид С.А.	9-10

Главный судья

Главный секретарь



Буякевич А.М.

Семянович Ю.С.

**Протокол результатов соревнований
Олимпийские дни молодёжи Республики Беларусь (юниоры и юниорки 2006-2008 г.р.) по таэквондо WT**

31.03-02.04.2023 г. РБ, г. Минск, ул. Ташкентская, 19

ЮНИОРЫ 55 кг

№	Фамилия Имя Отчество	Дата рождения	Спортивная квалификация	Техническая квалификация	Город	ФСО	Спортивная организация	Команда	Ф.И.О. Тренера	Занятое место
1	Бендега Степан Павлович	04.11.2006	КМС	1 дан	Минск	СК ФПБ	Уч. "МЦ СДЮШОР профсоюзов "Спартак"	г. Минск	Леонович И.М.	1
2	Доморацкий Алексей Павлович	09.11.2006	КМС	1 гып	Минск	СК ФПБ	Уч. "МЦ СДЮШОР профсоюзов "Спартак"	г. Минск	Леонович И.М.	2
3	Хоняк Никита Витальевич	31.07.2006	КМС	1 пум	Витебск	СК ВС РБ	ВГУОР	Витебская обл.	Смычкова Ю.М. Смычков С.Л.	3
4	Малахов Константин Николаевич	20.09.2007	КМС	1 гып	Витебск	СК ФПБ	ЦСДЮШОР "Богатырь"	Витебская обл.	Гуделев А.В.	3
5	Шрамук Владимир Юрьевич	17.12.2008	КМС	1 дан	Минск	МСиТ	ГЦОРе	г. Минск	Зинкевич В.В.	5-8
6	Минкевич Артём Геннадьевич	03.03.2007	КМС	1 пум	д.Комсомолец	СК ВС РБ	МОКЦОР	Минская обл.	Шкалов Д.В.	5-8
7	Смирнов Степан Александрович	09.05.2007	КМС	1 дан	Барановичи	БФСО "Динамо"	БОК ЦОР	Брестская обл.	Оразаева Н.А	5-8
8	Овдин Антон Кириллович	25.09.2008	КМС	1 гып	Минск	СК ФПБ	Уч. "МЦ СДЮШОР профсоюзов "Спартак"	г. Минск	Колбик В.В.	5-8
9	Вейкшнар Максим Евгеньевич	09.04.2008	КМС	5 гып	Гродно	МСиТ	ГрГУОР	Гродненская обл.	Карапетян А. Л. Мостовский Ф. А.	9-14
10	Кривенцов Даниил Денисович	01.08.2008	1	5 гып	Витебск	ФСИН	СУСУ ВОКЦОР	Витебская обл.	Шайкевич М.Я.	9-14
11	Енелеев Артем Рамилевич	16.05.2007	КМС	1 пум	Гродно	МСиТ	ГрГУОР	Гродненская обл.	Карапетян А. Л. Мостовский Ф. А.	9-14
12	Гойдь Роман Витальевич	14.07.2006	КМС	1 пум	Гродно	МСиТ	ГОКЦОР	Гродненская обл.	Садовничий А. А.	9-14
13	Лапцевич Никита Юрьевич	06.05.2006	1	1 гып	Минск	СК ВС РБ	МОКСДЮШОР	Минская обл.	Пискунова В.И.	9-14
14	Стрибук Антон Александрович	03.06.2008	3 юн	3 гып	Гомель	СК ФПБ	СДЮШОР по борьбе	Гомельская обл.	Юденко И.А.	9-14

Главный судья

Главный секретарь



 Буякевич А.М.

 Семянович Ю.С.

**Протокол результатов соревнований
Олимпийские дни молодёжи Республики Беларусь (юниоры и юниорки 2006-2008 г.р.) по таэквондо WT**

31.03-02.04.2023 г. РБ, г. Минск, ул. Ташкентская, 19

ЮНИОРЫ 59 кг

№	Фамилия Имя Отчество	Дата рождения	Спортивная квалификация	Техническая квалификация	Город	ФСО	Спортивная организация	Команда	Ф.И.О. Тренера	Занятое место
1	Богданов Захар Александрович	22.07.2006	КМС	1 пум	Минск	СК ВС РБ	МОКЦОР	Минская обл.	Блажевский А.А. Петрович А.Ю.	1
2	Шакис Назар Александрович	25.08.2006	КМС	1 пум	Витебск	СК ВС РБ	ВГУОР	Витебская обл.	Смычкова Ю.М. Смычков С.Л.	2
3	Васильев Иван Алексеевич	30.08.2007	1	1 гып	Минск	МСиТ	РГУОР	г. Минск	Росохацкий И.К.	3
4	Толочко Евгений Леонидович	03.06.2006	КМС	1 пум	Гродно	МСиТ	ГрГУОР	Гродненская обл.	Карапетян А. Л. Мостовский Ф. А.	3
5	Змачинский Иван Владимирович	02.06.2007	1	2 гып	Минск	СК ФПБ	Уч. "МЦ СДЮШОР профсоюзов "Спартак"	г. Минск	Лашук Д.В.	5-8
6	Лис Александр Владимирович	05.11.2006	1	1 гып	Логойск	СК ВС РБ	ГУ "Логойская ДЮСШ"	Минская обл.	Вечерко В.С.	5-8
7	Гордеев Дмитрий Сергеевич	01.01.2007	КМС	1 гып	Витебск	СК ФПБ	ВГУОР	Витебская обл.	Смычкова Ю.М. Смычков С.Л.	5-8
8	Кияшко Артем Анатольевич	14.05.2007	1	1 гып	Витебск	СК ФПБ	СДЮШОР "Комсомолец "	Витебская обл.	Красавцев В.Л.	5-8
9	Чернявский Артур Дмитриевич	06.10.2008	1	1 гып	Минск	БФСО "Динамо"	Уч. "Минская СДЮШОР № 2 "БФСО "Динамо"	г. Минск	Бабаков А.М.	9-16
10	Янукович Максим Игоревич	23.04.2008	1	2 гып	МСиТ	СК ВС РБ	СДЮШОР 1	Минская обл.	Вертинская С.Н.	9-16
11	Дуев Артём	19.05.2008	КМС	4 гып	Минск	СК ФПБ	Уч. "МЦ СДЮШОР профсоюзов "Спартак"	г. Минск	Шрубов К.С.	9-16
12	Радивил Дмитрий Александрович	08.08.2007	КМС	1 пум	Минск	СК ФПБ	ДЮСШ ППО УП «Минскметрострой»	г. Минск	Цветков А.П.	9-16
13	Сивак Иван Юрьевич	13.07.2007	1	1 гып	а/г Острожицы	СК ВС РБ	МОКСДЮШОР	Минская обл.	Пискунова В.И.	9-16
14	Горевой Даниил Александрович	23.01.2006	1	1 гып	Жлобин	СК ФПБ	ДЮСШ БМЗ	Гомельская обл.	Плашков Е.	9-16
15	Бутычин Владислав Дмитриевич	06.11.2007	1	4 гып	Могилев	УСиТ	СДЮШОР-3	Могилевская обл.	Мордвинова М.М.	9-16
16	Яцухно Андрей Андреевич	05.05.2008	КМС	2 гып	Минск	СК ФПБ	Уч. "МЦ СДЮШОР профсоюзов "Спартак"	г. Минск	Семянович Ю.С., Шрубов К.С.	9-16
17	Демченко Александр Романович	03.03.2008	1	1 гып	Минск	СК ФПБ	Уч. "МЦ СДЮШОР профсоюзов "Спартак"	г. Минск	Колбик В.В.	17-20
18	Романюк Дмитрий Александрович	06.08.2007	1	1 пум	Брест	БФСО "Динамо"	Брестская СДЮШОР БФСО "Динамо"	Брестская обл.	Диканев С.Ю.	17-20
19	Кришнёв Никита Александрович	06.05.2008	КМС	4 гып	Жлобин	СК ФПБ	ДЮСШ БМЗ	Гомельская обл.	Никитенко Г.Н.	17-20
20	Никанович Сергей Андреевич	05.02.2007	КМС	1 дан	Брест	БФСО "Динамо"	Брестская СДЮШОР БФСО "Динамо"	Брестская обл.	Диканев С.Ю.	17-20

Главный судья

Главный секретарь

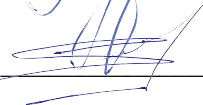

Бужкевич А.М.

Семянович Ю.С.

**Протокол результатов соревнований
Олимпийские дни молодёжи Республики Беларусь (юниоры и юниорки 2006-2008 г.р.) по таэквондо WT**

31.03-02.04.2023 г. РБ, г. Минск, ул. Ташкентская, 19

ЮНИОРЫ 63 кг

№	Фамилия Имя Отчество	Дата рождения	Спортивная квалификация	Техническая квалификация	Город	ФСО	Спортивная организация	Команда	Ф.И.О. Тренера	Занятое место
1	Метлицкий Матвей Юрьевич	15.08.2006	КМС	1 дан	Минск	БФСО "Динамо"	Уч. "Минская СДЮШОР № 2 "БФСО "Динамо"	г. Минск	Бабаков А.М.	1
2	Семёнов Вячеслав Николаевич	07.06.2006	КМС	2 гып	Минск	СК ФПБ	Уч. "МЦ СДЮШОР профсоюзов "Спартак"	г. Минск	Семянович Ю.С., Шрубов К.С.	2
3	Артемьев Артём Александрович	29.12.2006	КМС	1 пум	Минск	СК ВС РБ	МГОУОР	Минская обл.	Леонович И.М.	3
4	Хаменя Сергей Дмитриевич	16.03.2008	КМС	1 гып	Минск	МСиТ	РГУОР	г. Минск	Росохацкий И.К.	3
5	Шавров Владислав Вячеславович	13.02.2008	КМС	1 гып	Витебск	СК ВС РБ	ВГУОР	Витебская обл.	Смычкова Ю.М. Смычков С.Л.	5-8
6	Корбуг Андрей Максимович	01.04.2008	1	6 гып	Петриков	СК ФПБ	СДЮШОР по борьбе	Гомельская обл.	Сытько М.А.	5-8
7	Верхушин Иван Павлович	18.03.2006	КМС	1 гып	Гомель	СК ФПБ	ДЮСШ ППО БТЭУ	Гомельская обл.	Остапчук А.В.	5-8
8	Калмыков Аким Олегович	15.06.2007	1	3 гып	Брест	СК ФПБ	Брестская СДЮШОР проф. по видам борьбы	Брестская обл.	Лещёв А.М.	5-8
9	Янченко Арсений Анатольевич	15.01.2008	КМС	1 гып	Светлогорск	ОСиТ	ДЮСШ 1	Гомельская обл.	Янченко И.А.	9-11
10	Котьков Иван Викторович	16.10.2008	КМС	2 гып	Гомель	СК ФПБ	СДЮШОР по борьбе	Гомельская обл.	Юденко И.А.	9-11
11	Молчан Максим Сергеевич	27.01.2007	КМС	1 дан	Минск	БФСО "Динамо"	Уч. "Минская СДЮШОР № 2 "БФСО "Динамо"	г. Минск	Богомяглова О.Л.	9-11

Главный судья

Главный секретарь



[Signature]
Буякевич А.М.

[Signature]
Семянович Ю.С.

**Протокол результатов соревнований
Олимпийские дни молодёжи Республики Беларусь (юниоры и юниорки 2006-2008 г.р.) по таэквондо WT**

31.03-02.04.2023 г. РБ, г. Минск, ул. Ташкентская, 19

ЮНИОРЫ 68 кг

№	Фамилия Имя Отчество	Дата рождения	Спортивная квалификация	Техническая квалификация	Город	ФСО	Спортивная организация	Команда	Ф.И.О. Тренера	Занятое место
1	Малышев Захар Алексеевич	25.05.2006	КМС	1 гып	Лида	МСиТ	ЛФ УО "ГрГУОР"	Гродненская обл.	Арико П. В	1
2	Гайдукевич Павел Александрович	11.05.2007	КМС	1 пум	Гродно	МСиТ	СДЮШОР № 4	Гродненская обл.	Садовничий А. А.	2
3	Артемьев Наум Павлович	16.04.2007	КМС	1 пум	Минск	БФСО "Динамо"	Уч. "Минская СДЮШОР № 2 "БФСО "Динамо"	г. Минск	Бабаков А.М.	3
4	Финдюкевич Иван Александрович	21.02.2007	КМС	1 пум	Минск	СК ФПБ	Уч. "МЦ СДЮШОР профсоюзов "Спартак"	г. Минск	Семянович Ю.С., Шрубов К.С.	3
5	Тышко Александр Эдуардович	12.02.2008	КМС	1 гып	Витебск	СК ВС РБ	СУСУ ВОКЦОР	Витебская обл.	Смычкова Ю.М.	5-8
6	Синица Валерий Владиславович	23.11.2006	КМС	1 гып	Витебск	СК ВС РБ	СУСУ ВОКЦОР	Витебская обл.	Смычкова Ю.М.	5-8
7	Степанцов Александр Андреевич	18.03.2008	КМС	3 гып	Жлобин	СК ВС РБ	МГОУОР	Минская обл.	Блажевский А.А. Петрович А.Ю.	5-8
8	Слука Савелий Алексеевич	13.08.2008	КМС	1 гып	Минск	СК ФПБ	Уч. "МЦ СДЮШОР профсоюзов "Спартак"	г. Минск	Колбик В.В.	5-8
9	Шадевский Евгений Андреевич	24.05.2007	КМС	5 гып	Минск	СК ФПБ	Уч. "МЦ СДЮШОР профсоюзов "Спартак"	г. Минск	Семянович Ю.С., Шрубов К.С.	9-13
10	Мурог Даниил Андреевич	19.09.2008	1	3 гып	Гомель	СК ФПБ	СДЮШОР по борьбе	Гомельская обл.	Юденко И.А.	9-13
11	Гребень Владислав Русланович	20.09.2007	1	1 гып	Минск	БФСО "Динамо"	Уч. "Минская СДЮШОР № 2 "БФСО "Динамо"	г. Минск	Бабаков А.М.	9-13
12	Душкевич Владислав Леонидович	09.08.2006	КМС	1 дан	Минск	БФСО "Динамо"	Уч. "Минская СДЮШОР № 2 "БФСО "Динамо"	г. Минск	Тюлькова В.М.	9-13
13	Стежко Алексей Сергеевич	23.12.2008	3 юн	6 гып	Минск	БФСО "Динамо"	Уч. "Минская СДЮШОР № 2 "БФСО "Динамо"	г. Минск	Богомяглова О.Л.	9-13

Главный судья

Главный секретарь



 Буякевич А.М.

 Семянович Ю.С.

**Протокол результатов соревнований
Олимпийские дни молодёжи Республики Беларусь (юниоры и юниорки 2006-2008 г.р.) по таэквондо WT**

31.03-02.04.2023 г. РБ, г. Минск, ул. Ташкентская, 19

ЮНИОРЫ 73 кг

№	Фамилия Имя Отчество	Дата рождения	Спортивная квалификация	Техническая квалификация	Город	ФСО	Спортивная организация	Команда	Ф.И.О. Тренера	Занятое место
1	Милькота Алексей Петрович	09.01.2006	КМС	1 пум	Минск	СК ФПБ	Уч. "МЦ СДЮШОР профсоюзов "Спартак"	г. Минск	Леонович И.М.	1
2	Гриб Владислав Владимирович	15.06.2006	КМС	2 гып	Минск	СК ФПБ	Уч. "МЦ СДЮШОР профсоюзов "Спартак"	г. Минск	Семянович Ю.С., Шрубов К.С.	2
3	Нечай Игнат Олегович	16.07.2006	КМС	1 пум	Минск	МСиТ	ГЦОРе	г. Минск	Лиходиевский А.А.	3
4	Самохвал Марат Дмитриевич	17.03.2007	КМС	1 пум	Минск	СК ФПБ	Уч. "МЦ СДЮШОР профсоюзов "Спартак"	г. Минск	Семянович Ю.С., Шрубов К.С.	3
5	Судариков Глеб Витальевич	14.07.2006	1	2 гып	Пружаны	СК ФПБ	Брестская СДЮШОР проф. по видам борьбы	Брестская обл.	Маделица В.И.	5-8
6	Тишкевич Владислав Евгеньевич	18.03.2006	КМС	1 гып	Логойск	СК ВС РБ	ГУ "Логойская ДЮСШ"	Минская обл.	Вечерко В.С.	5-8
7	Глебович Даниэль Юрьевич	03.06.2008	КМС	5 гып	Гродно	МСиТ	СДЮШОР № 4	Гродненская обл.	Карапетян А. Л.	5-8
8	Авраменков Владислав Денисович	23.08.2007	1	3 гып	Лида	МСиТ	ГОФТ	Гродненская обл.	Арико П. В	5-8
9	Заботин Иван Сергеевич	27.08.2007	1	2 гып	Минск	СК ФПБ	Уч. "МЦ СДЮШОР профсоюзов "Спартак"	г. Минск	Семянович Ю.С., Шрубов К.С.	9

ЮНИОРЫ 78 кг

№	Фамилия Имя Отчество	Дата рождения	Спортивная квалификация	Техническая квалификация	Город	ФСО	Спортивная организация	Команда	Ф.И.О. Тренера	Занятое место
1	Туравинов Роман Олегович	28.03.2006	КМС	1 пум	Витебск	СК ВС РБ	ВГУОР	Витебская обл.	Смычкова Ю.М. Смычков С.Л.	1
2	Пивоварчик Станислав Викторович	22.04.2008	1	1 гып	Минск	СК ФПБ	ДЮСШ ППО УП «Минскметрострой»	г. Минск	Михайлова А.А.	2
3	Дедович Михаил Алексеевич	17.08.2007	3 юн	1 пум	Минск	СК ФПБ	Уч. "МЦ СДЮШОР профсоюзов "Спартак"	г. Минск	Леонович И.М.	3
4	Гладков Виктор Александрович	07.03.2006	КМС	4 гып	Брест	БФСО "Динамо"	Брестская СДЮШОР БФСО "Динамо"	Брестская обл.	Диканев С.Ю.	3
5	Казакевич Роман Александрович	03.08.2007	КМС	3 гып	Гомель	СК ФПБ	ДЮСШ ППО БТЭУ	Гомельская обл.	Вербикий В.В.	5-7
6	Космач Игорь Васильевич	01.08.2006	1 юн	1 пум	Минск	СК ВС РБ	МОО СК "Корсар"	г. Минск	Курилёнок К.А.	5-7
7	Семенович Алексей Сергеевич	10.06.2008	1	2 гып	Минск	СК ФПБ	Уч. "МЦ СДЮШОР профсоюзов "Спартак"	г. Минск	Семянович Ю.С., Шрубов К.С.	5-7

Главный судья

Главный секретарь

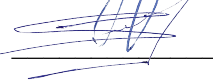

 Буякевич А.М.

 Семянович Ю.С.

**Протокол результатов соревнований
Олимпийские дни молодёжи Республики Беларусь (юниоры и юниорки 2006-2008 г.р.) по таэквондо WT**

31.03-02.04.2023 г. РБ, г. Минск, ул. Ташкентская, 19

ЮНИОРЫ +78 кг

№	Фамилия Имя Отчество	Дата рождения	Спортивная квалификация	Техническая квалификация	Город	ФСО	Спортивная организация	Команда	Ф.И.О. Тренера	Занятое место
1	Любинский Степан Сергеевич	24.08.2006	КМС	1 пум	Минск	МСиТ	ГЦОРе	г. Минск	Лиходиевский А.А. Шрубов К.С.	1
2	Давидович Алексей Михайлович	29.04.2007	КМС	1 пум	Минск	БФСО "Динамо"	Уч. "Минская СДЮШОР № 2 "БФСО "Динамо"	г. Минск	Бабаков А.М.	2
3	Авраменко Илья Андреевич	14.03.2006	КМС	1 дан	Брест	БФСО "Динамо"	Брестская СДЮШОР БФСО "Динамо"	Брестская обл.	Диканев С.Ю.	3
4	Мельников Кирилл Александрович	13.06.2008	1	3 гып	Светлогорск	ОСиТ	ДЮСШ 1	Гомельская обл.	Приматор А.В.	3
5	Шкибель Максим Евгеньевич	05.11.2008	б/р	6 гып	Гродно	МСиТ	СДЮШОР № 4	Гродненская обл.	Маслаков А. И.	5

Главный судья

Главный секретарь



Буякевич А.М.

Семянович Ю.С.

**Протокол результатов соревнований
Олимпийские дни молодёжи Республики Беларусь (юниоры и юниорки 2006-2008 г.р.) по таэквондо WT**

31.03-02.04.2023 г. РБ, г. Минск, ул. Ташкентская, 19

ЮНИОРКИ 42 кг

№	Фамилия Имя Отчество	Дата рождения	Спортивная квалификация	Техническая квалификация	Город	ФСО	Спортивная организация	Команда	Ф.И.О. Тренера	Занятое место
1	Окулова Дарья Николаевна	09.10.2007	КМС	1 пум	Лида	МСиТ	ЛФ УО "ГрГУОР"	Гродненская обл.	Арико П. В	1
2	Христич Анастасия Евгеньевна	16.08.2008	КМС	5 гып	а.г. Колодищи	СК ВС РБ	МГОУОР	Минская обл.	Блажевский А.А. Петрович А.Ю.	2
3	Козлова Виктория Андреевна	12.12.2008	3 юн	6 гып	Минск	БФСО "Динамо"	Уч. "Минская СДЮШОР № 2 "БФСО "Динамо"	г. Минск	Богомяглова О.Л.	3
4	Бодак Елена Андреевна	26.09.2008	б/р	4 гып	Гродно	МСиТ	СДЮШОР единоборств	Гродненская обл.	Карапетян А. Л. Мостовский Ф. А.	3

ЮНИОРКИ 44 кг

№	Фамилия Имя Отчество	Дата рождения	Спортивная квалификация	Техническая квалификация	Город	ФСО	Спортивная организация	Команда	Ф.И.О. Тренера	Занятое место
1	Плохих Варвара Дмитриевна	04.06.2008	КМС	4 гып	Минск	СК ФПБ	Уч. "МЦ СДЮШОР профсоюзов "Спартак"	г. Минск	Лашук Д.В.	1
2	Житникова Виталия Сергеевна	15.04.2007	КМС	1 гып	Гродно	МСиТ	СДЮШОР № 4	Гродненская обл.	Карапетян А. Л.	2
3	Киселева Анжелика Дмитриевна	23.04.2007	3 юн	5 гып	Гродно	МСиТ	СДЮШОР № 4	Гродненская обл.	Фальковская В. В.	3
4	Колос Екатерина Алексеевна	24.04.2008	КМС	4 гып	Гомель	СК ФПБ	ДЮСШ ППО БТЭУ	Гомельская обл.	Остапчук А.В.	3

ЮНИОРКИ 46 кг

№	Фамилия Имя Отчество	Дата рождения	Спортивная квалификация	Техническая квалификация	Город	ФСО	Спортивная организация	Команда	Ф.И.О. Тренера	Занятое место
1	Федосова Полина Александровна	27.05.2008	КМС	1 пум	Витебск	СК ФПБ	ВГУОР	Витебская обл.	Смычкова Ю.М. Смычков С.Л.	1
2	Лукша Арина Викторовна	03.10.2008	1	5 гып	Гродно	МСиТ	СДЮШОР № 4	Гродненская обл.	Карапетян А. Л.	2
3	Сакута Дарья Борисовна	28.03.2008	КМС	1 пум	Гродно	МСиТ	ГрГУОР	Гродненская обл.	Садовничий А. А.	3
4	Гриб Алина Витальевна	07.05.2008	1	3 гып	Гомель	СК ФПБ	СДЮШОР по борьбе	Гомельская обл.	Юденко И.А.	3
5	Баева Мария Андреевна	07.06.2008	КМС	1 пум	Минск	БФСО "Динамо"	Уч. "Минская СДЮШОР № 2 "БФСО "Динамо"	г. Минск	Стефанович В.О.	5-6
6	Чебуреева Полина Евгеньевна	07.05.2007	1	6 гып	Гродно	МСиТ	СДЮШОР единоборств	Гродненская обл.	Маркевич В. Е.	5-6

Главный судья

Главный секретарь



Буякевич А.М.

Семянович Ю.С.

**Протокол результатов соревнований
Олимпийские дни молодёжи Республики Беларусь (юниоры и юниорки 2006-2008 г.р.) по таэквондо WT**

31.03-02.04.2023 г. РБ, г. Минск, ул. Ташкентская, 19

ЮНИОРКИ 49 кг

№	Фамилия Имя Отчество	Дата рождения	Спортивная квалификация	Техническая квалификация	Город	ФСО	Спортивная организация	Команда	Ф.И.О. Тренера	Занятое место
1	Струнец Мария Михайловна	27.12.2008	КМС	1 пум	Минск	БФСО "Динамо"	Уч. "Минская СДЮШОР № 2 "БФСО "Динамо"	г. Минск	Бабаков А.М.	1
2	Морозова Кира Александровна	03.12.2007	КМС	1 гып	Гомель	СК ФПБ	ДЮСШ ППО БТЭУ	Гомельская обл.	Остапчук А.В.	2
3	Марченко Лиана Викторовна	07.07.2008	КМС	1 пум	Гомель	СК ФПБ	ДЮСШ ППО БТЭУ	Гомельская обл.	Остапчук А.В.	3
4	Карасева Алена Юрьевна	25.11.2007	КМС	1 пум	Жлобин	СК ВС РБ	МГОУОР	Минская обл.	Блажевский А.А. Петрович А.Ю.	3
5	Хаткевич Злата Ильинична	31.10.2007	КМС	1 гып	Витебск	СК ВС РБ	СУСУ ВОКЦОР	Витебская обл.	Смычкова Ю.М.	5

ЮНИОРКИ 52 кг

№	Фамилия Имя Отчество	Дата рождения	Спортивная квалификация	Техническая квалификация	Город	ФСО	Спортивная организация	Команда	Ф.И.О. Тренера	Занятое место
1	Лисовская Николь Александровна	12.01.2007	КМС	1 пум	Гродно	МСиТ	ГОКЦОР	Гродненская обл.	Карапетян А. Л. Садовничий А. А.	1
2	Ковалева Алина Борисовна	01.04.2006	КМС	1 дан	Минск	МСиТ	ГЦОРе	г. Минск	Лиходиевский А.А. Шрубов К.С.	2
3	Самсонова Варвара Алексеевна	06.05.2008	КМС	4 гып	Минск	СК ФПБ	ДЮСШ ППО УП «Минскметрострой»	г. Минск	Михайлова А.А.	3
4	Трус Алена Андреевна	22.07.2006	КМС	2 гып	Логойск	СК ВС РБ	МОКЦОР	Минская обл.	Блажевский А.А. Петрович А.Ю.	3
5	Постникова Мария Александровна	27.06.2007	3 юн	1 пум	Брест	БФСО "Динамо"	Брестский центр развития таэквондо	Брестская обл.	Диканев С.Ю.	5-6
6	Гулевич София Витальевна	23.01.2007	КМС	1 гып	Гомель	СК ФПБ	ДЮСШ ППО БТЭУ	Гомельская обл.	Остапчук А.В.	5-6

Главный судья

Главный секретарь



Буякевич А.М.

Семянович Ю.С.

**Протокол результатов соревнований
Олимпийские дни молодёжи Республики Беларусь (юниоры и юниорки 2006-2008 г.р.) по таэквондо WT**

31.03-02.04.2023 г. РБ, г. Минск, ул. Ташкентская, 19

ЮНИОРКИ 55 кг

№	Фамилия Имя Отчество	Дата рождения	Спортивная квалификация	Техническая квалификация	Город	ФСО	Спортивная организация	Команда	Ф.И.О. Тренера	Занятое место
1	Хими́на Владислава Дмитриевна	15.05.2007	КМС	1 пум	Витебск	СК ВС РБ	ВГУОР	Витебская обл.	Смычкова Ю.М. Смычков С.Л.	1
2	Смирнова Анастасия Витальевна	21.04.2008	КМС	1 гып	Минск	СК ФПБ	МГОУОР	Минская обл.	Блажевский А.А. Петрович А.Ю.	2
3	Месько Милина Викторовна	09.04.2008	КМС	2 гып	Минск	СК ФПБ	Уч. "МЦ СДЮШОР профсоюзов "Спартак"	г. Минск	Лашук Д.В.	3
4	Шалоник Дарья Тимофеевна	27.04.2006	КМС	1 дан	Брест	БФСО "Динамо"	Брестская СДЮШОР БФСО "Динамо"	Брестская обл.	Диканев С.Ю.	3
5	Полешук Екатерина Николаевна	01.05.2006	КМС	1 пум	Гродно	МСиТ	ГрГУОР	Гродненская обл.	Карапетян А. Л. Мостовский Ф. А.	5-8
6	Бонда Дарья Олеговна	11.09.2008	3 юн	1 пум	Минск	БФСО "Динамо"	Уч. "Минская СДЮШОР № 2 "БФСО "Динамо"	г. Минск	Шелюта С.В., Терешко В.А.	5-8
7	Гнетко Екатерина Аркадьевна	09.07.2007	КМС	1 пум	Минск	БФСО "Динамо"	Уч. "Минская СДЮШОР № 2 "БФСО "Динамо"	г. Минск	Стефанович В.О.	5-8
8	Жукова Дарья Алексеевна	05.02.2006	КМС	4 гып	Гомель	СК ФПБ	ДЮСШ ППО БТЭУ	Гомельская обл.	Остапчук А.В.	5-8
9	Бабак Доминика Александровна	26.09.2008	1	1 гып	Солигорск	МСиТ	СДЮШОР 1	Минская обл.	Вертинская С.Н	9

ЮНИОРКИ 59 кг

№	Фамилия Имя Отчество	Дата рождения	Спортивная квалификация	Техническая квалификация	Город	ФСО	Спортивная организация	Команда	Ф.И.О. Тренера	Занятое место
1	Смычкова Валерия Сергеевна	09.03.2006	МС	1 пум	Витебск	СК ВС РБ	ВГУОР	Витебская обл.	Смычкова Ю.М. Смычков С.Л.	1
2	Иванашко Ариана Валерьевна	21.05.2008	1	5 гып	Минск	СК ФПБ	Уч. "МЦ СДЮШОР профсоюзов "Спартак"	г. Минск	Леонович И.М.	2
3	Навицкая Дарья Владимировна	26.03.2008	КМС	1 пум	а/г Острошицы	СК ВС РБ	МОКЦОР	Минская обл.	Шкалов Д.В.	3
4	Бушко София Андреевна	15.09.2007	КМС	2 гып	Брест	БФСО "Динамо"	Брестская СДЮШОР проф. по видам борьбы	Брестская обл.	Лещев А.М.	3
5	Пекун Ульяна Валентиновна	23.05.2006	КМС	5 гып	Гродно	МСиТ	СДЮШОР № 4	Гродненская обл.	Карапетян А. Л.	5-6
6	Позняк Алеся Александровна	28.12.2007	1	3 гып	Лида	МСиТ	ЛФ УО "ГрГУОР"	Гродненская обл.	Арико П. В	5-6

Главный судья

Главный секретарь



А.М. Буякевич
Буякевич А.М.

Ю.С. Семянович
Семянович Ю.С.

**Протокол результатов соревнований
Олимпийские дни молодёжи Республики Беларусь (юниоры и юниорки 2006-2008 г.р.) по таэквондо WT**

31.03-02.04.2023 г. РБ, г. Минск, ул. Ташкентская, 19

ЮНИОРКИ 63 кг

№	Фамилия Имя Отчество	Дата рождения	Спортивная квалификация	Техническая квалификация	Город	ФСО	Спортивная организация	Команда	Ф.И.О. Тренера	Занятое место
1	Иванова Алина Дмитриевна	18.03.2006	КМС	1 пум	Минск	СК ВС РБ	МГОУОР	Минская обл.	Леонович И.М.	1
2	Пересоляк Надежда Андреевна	13.07.2006	КМС	1 дан	Солигорск	МСиТ	СДЮШОР 1	Минская обл.	Шаблык Ю.А.	2
3	Максименко Алиса Максимовна	04.10.2007	КМС	1 пум	Гродно	МСиТ	ГрГУОР	Гродненская обл.	Карапетян А. Л. Мостовский Ф. А.	3
4	Романович Анастасия Александровна	19.07.2007	КМС	1 гып	Солигорск	МСиТ	СДЮШОР 1	Минская обл.	Вертинская С.Н.	3
5	Симкина Александра Александровна	15.01.2006	1	1 пум	Минск	ГУО	ФСЦ ДИМ Ленинского р-на г. Минска	г. Минск	Колбик В.В.	5

ЮНИОРКИ 68 кг

№	Фамилия Имя Отчество	Дата рождения	Спортивная квалификация	Техническая квалификация	Город	ФСО	Спортивная организация	Команда	Ф.И.О. Тренера	Занятое место
1	Гапеенко Екатерина Юрьевна	29.01.2006	КМС	1 гып	Светлогорск	ОСиТ	ДЮСШ 1	Гомельская обл.	Приматор А.В.	1
2	Черкасова Елизавета Дмитриевна	12.05.2006	КМС	1 пум	Витебск	СК ВС РБ	ВГУОР	Витебская обл.	Смычкова Ю.М. Смычков С.Л.	2
3	Гайсина Динара Михайловна	04.11.2007	КМС	1 гып	Витебск	СК ВС РБ	ВГУОР	Витебская обл.	Смычкова Ю.М. Смычков С.Л.	3
4	Криваль Полина Вячеславовна	23.01.2007	КМС	1 пум	Солигорск	СК ВС РБ	МОКЦОР	Минская обл.	Блажевский А.А. Петрович А.Ю.	3
5	Ладутько Анна Игоревна	16.02.2006	КМС	1 дан	Минск	СК ФПБ	Уч. "МЦ СДЮШОР профсоюзов "Спартак"	г. Минск	Лашук Д.В.	5-6
6	Иванова Маргарита Андреевна	04.04.2008	3 юн	6 гып	Гродно	МСиТ	СДЮШОР № 4	Гродненская обл.	Фальковская В. В.	5-6

Главный судья

 Буякевич А.М.

Главный секретарь

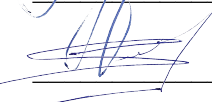
 Семянович Ю.С.



**Протокол результатов соревнований
Олимпийские дни молодёжи Республики Беларусь (юниоры и юниорки 2006-2008 г.р.) по таэквондо WT**

31.03-02.04.2023 г. РБ, г. Минск, ул. Ташкентская, 19

ЮНИОРКИ +68 кг

№	Фамилия Имя Отчество	Дата рождения	Спортивная квалификация	Техническая квалификация	Город	ФСО	Спортивная организация	Команда	Ф.И.О. Тренера	Занятое место
1	Лапян Екатерина Александровна	03.02.2006	КМС	1 пум	Лида	МСиТ	ЛФ УО "ГрГУОР"	Гродненская обл.	Арико П. В	1
2	Михальчук Полина Сергеевна	18.06.2008	КМС	1 пум	Брест	БФСО "Динамо"	Брестская СДЮШОР БФСО "Динамо"	Брестская обл.	Диканев С.Ю.	2
3	Почтенная Мария Денисовна	29.08.2008	б/р	2 гып	Минск		МОО СК Сэнкё	г. Минск	Чернявская А.Г.	3
4	Креер София Руслановна	12.03.2006	1	6 гып	Минск	СК ФПБ	ДЮСШ ППО УП «Минскметрострой»	г. Минск	Гринкевич В.А.	3
5	Янукович Маргарита Витальевна	08.09.2008	1	4 гып	Солигорск	МСиТ	СДЮШОР 1	Минская обл.	Шаблыко Ю.А.	5-6
6	Порошина Екатерина Ивановна	15.01.2008	КМС	3 гып	Гомель	СК ФПБ	ДЮСШ ППО БТЭУ	Гомельская обл.	Остапчук А.В..	5-6

Главный судья

Главный секретарь



 Буйкевич А.М.

 Семянович Ю.С.

ПРОТОКОЛ ХОДА СОРЕВНОВАНИЙ

Олимпийские дни молодёжи Республики Беларусь (юниоры и юниорки 2006-2008 г.р.) по тазквондо
WT

31.03-02.04.2023 г. РБ, г. Минск, ул. Ташкентская, 19

Весовая категория: ЮНИОРЫ 45 кг

01.04.2023 (День 1) ПЛОЩАДКА 1

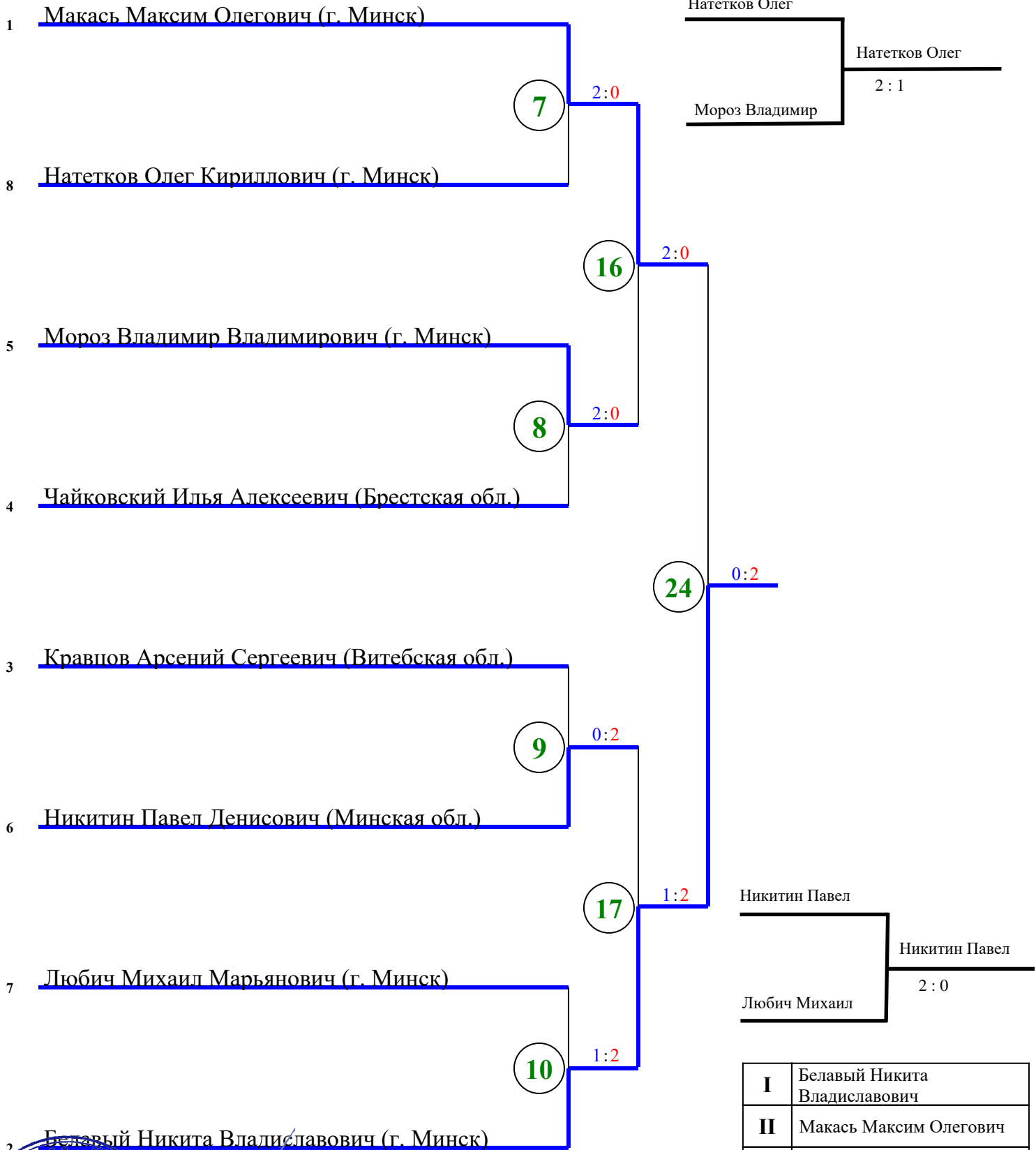

I	Белавый Никита Владиславович
II	Макась Максим Олегович
III	Никитин Павел Денисович
III	Натетков Олег Кириллович



Главный судья Буякевич А.М.
 Главный секретарь Семянович Ю.С.

ПРОТОКОЛ ХОДА СОРЕВНОВАНИЙ

Олимпийские дни молодёжи Республики Беларусь (юниоры и юниорки 2006-2008 г.р.) по тазквондо
WT

31.03-02.04.2023 г. РБ, г. Минск, ул. Ташкентская, 19

Весовая категория: ЮНИОРЫ 48 кг

01.04.2023 (День 1) ПЛОЩАДКА 2

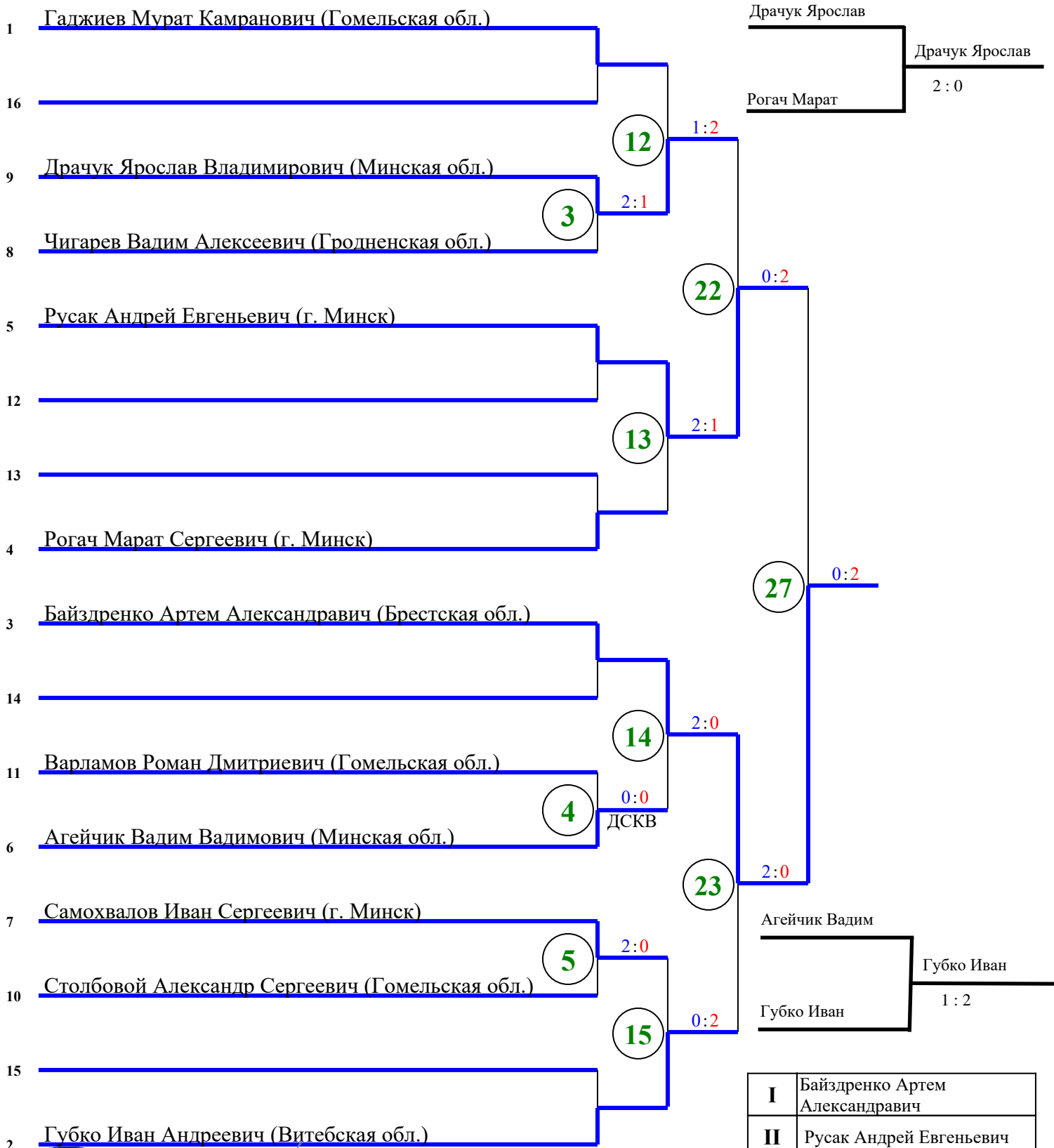

I	Байздренко Артем Александрович
II	Русак Андрей Евгеньевич
III	Губко Иван Андреевич
III	Драчук Ярослав Владимирович



Главный судья: Буякевич А.М.
 Главный секретарь: Семянович Ю.С.

ПРОТОКОЛ ХОДА СОРЕВНОВАНИЙ

Олимпийские дни молодёжи Республики Беларусь (юниоры и юниорки 2006-2008 г.р.) по тазквондо
WT

31.03-02.04.2023 г. РБ, г. Минск, ул. Ташкентская, 19

Весовая категория: ЮНИОРЫ 51 кг

01.04.2023 (День 1) ПЛОЩАДКА 2

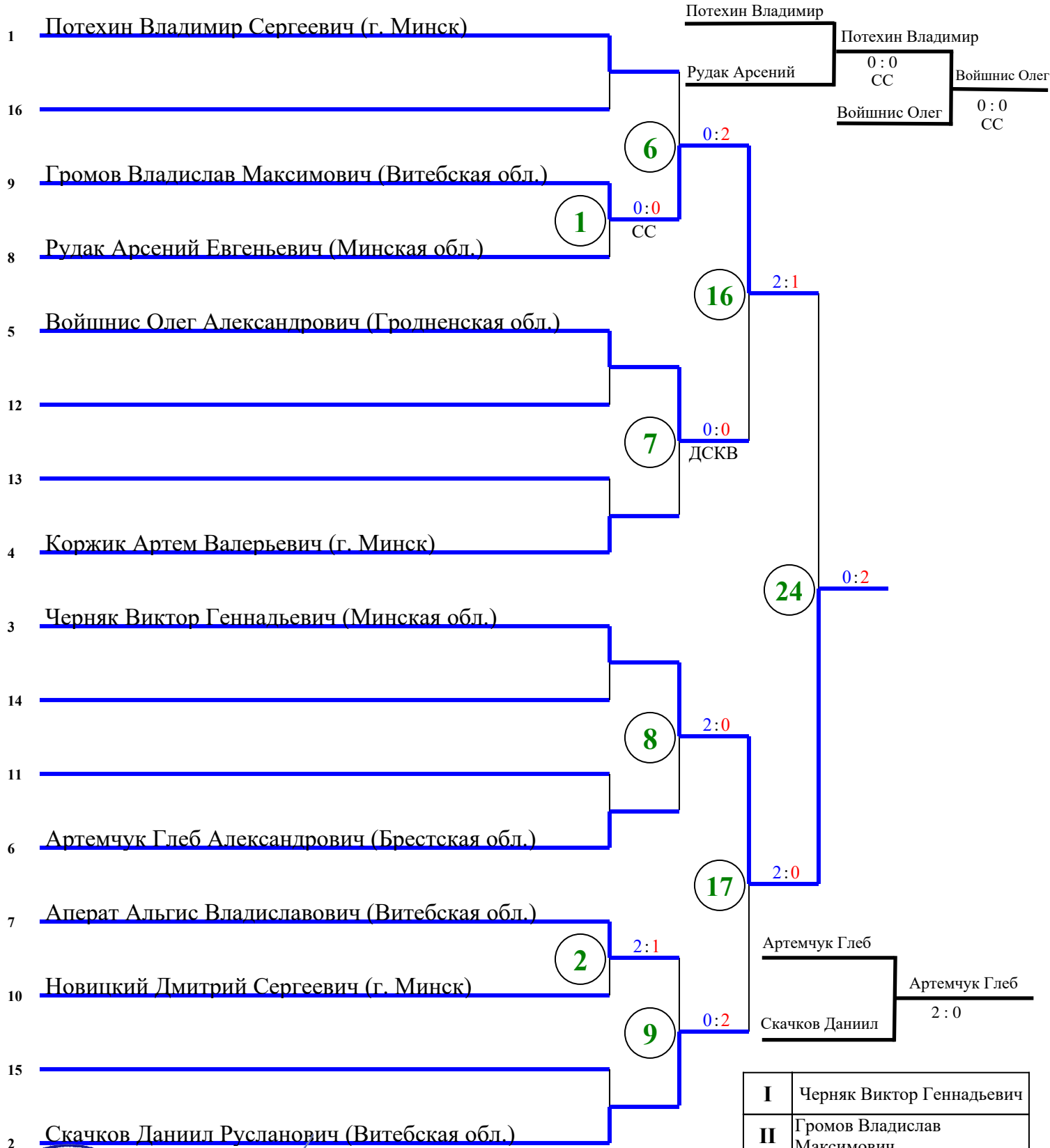

О - остановка по решению рефери, РБ - победа по разнице баллов, ПП - победа по предпочтительности
З - победа вследствие объявленного мерзвзыскания, ФС - победа по фин. счёту, ПДР - победа в доп. раунде
ДСКВ - дисквалификация, СС - снятие спортсмена/травма

Главный судья Буякевич А.М.
Главный секретарь Семянович Ю.С.

ПРОТОКОЛ ХОДА СОРЕВНОВАНИЙ

Олимпийские дни молодёжи Республики Беларусь (юниоры и юниорки 2006-2008 г.р.) по тазквондо
WT

31.03-02.04.2023 г. РБ, г. Минск, ул. Ташкентская, 19

Весовая категория: ЮНИОРЫ 55 кг

01.04.2023 (День 1) ПЛОЩАДКА 1

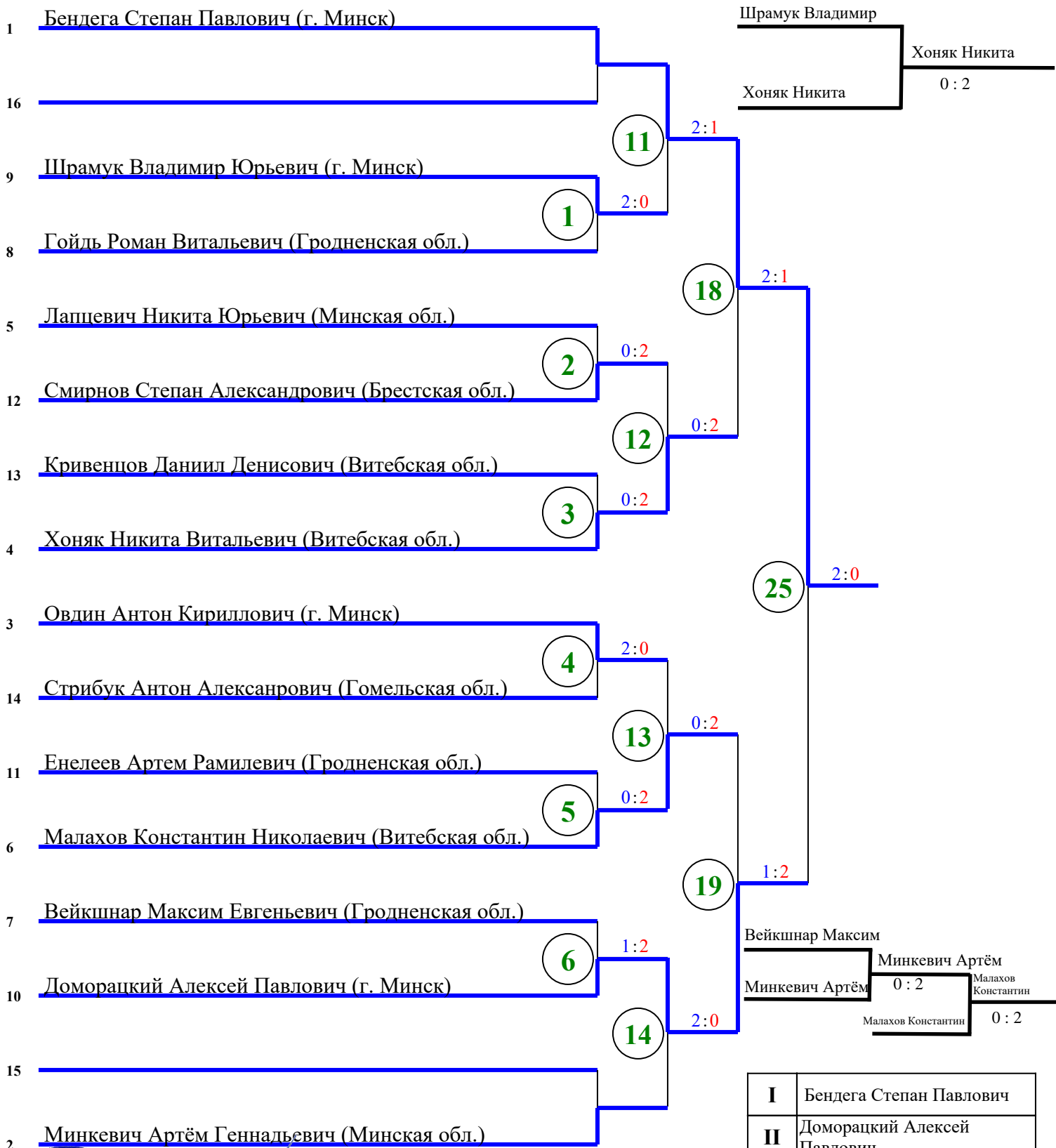

I	Бендега Степан Павлович
II	Доморацкий Алексей Павлович
III	Хоняк Никита Витальевич
III	Малахов Константин Николаевич



ОДР - остановка по решению рефери, РБ - победа по разнице баллов, ПП - победа по предпочтительности
 З - победа вследствие объявленных мер взыскания, ФС - победа по фин. счёту, ПДР - победа в доп. раунде
 ДСКВ - дисквалификация, СС - снятие спортсмена/травма

Главный судья Буюкевич А.М.
 Главный секретарь Семянович Ю.С.

ПРОТОКОЛ ХОДА СОРЕВНОВАНИЙ

Олимпийские дни молодёжи Республики Беларусь (юниоры и юниорки 2006-2008 г.р.) по тазквондо
WT

31.03-02.04.2023 г. РБ, г. Минск, ул. Ташкентская, 19

Весовая категория: ЮНИОРЫ 63 кг

02.04.2023 (День 2) ПЛОЩАДКА 1

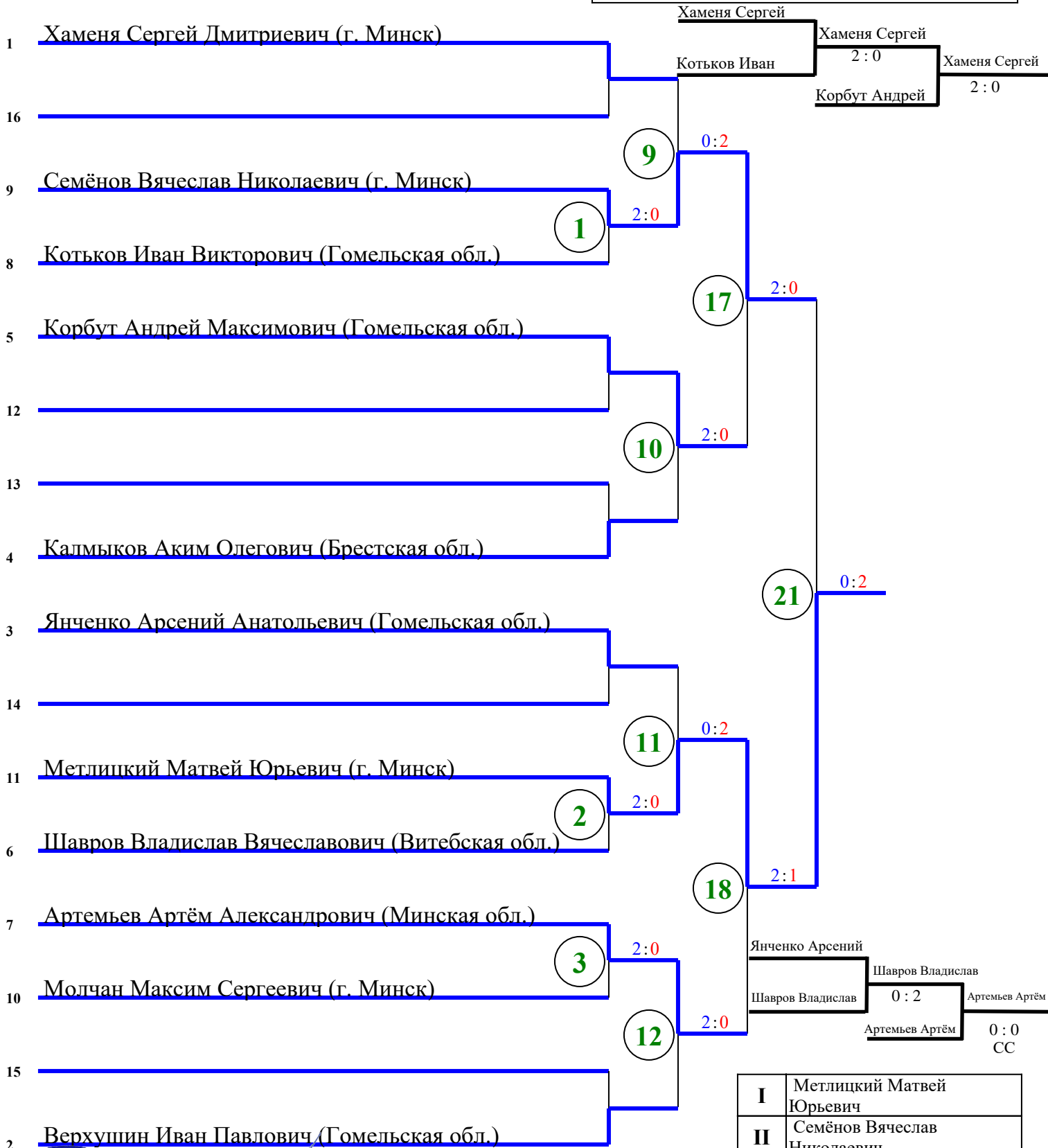

I	Метлицкий Матвей Юрьевич
II	Семёнов Вячеслав Николаевич
III	Артемьев Артём Александрович
III	Хаменя Сергей Дмитриевич



Главный судья: Буякевич А.М.
 Главный секретарь: Семянович Ю.С.

Остановка по решению рефери, РБ - победа по разнице баллов, ПП - победа по предпочтительности, З - победа вследствие объявления мер взыскания, ФС - победа по фин. счёту, ПДР - победа в доп. раунде, ДСКВ - дисквалификация, СС - снятие спортсмена/травма

ПРОТОКОЛ ХОДА СОРЕВНОВАНИЙ

Олимпийские дни молодёжи Республики Беларусь (юниоры и юниорки 2006-2008 г.р.) по тазквондо WT

31.03-02.04.2023 г. РБ, г. Минск, ул. Ташкентская, 19

Весовая категория: ЮНИОРЫ 68 кг

02.04.2023 (День 2) ПЛОЩАДКА 1

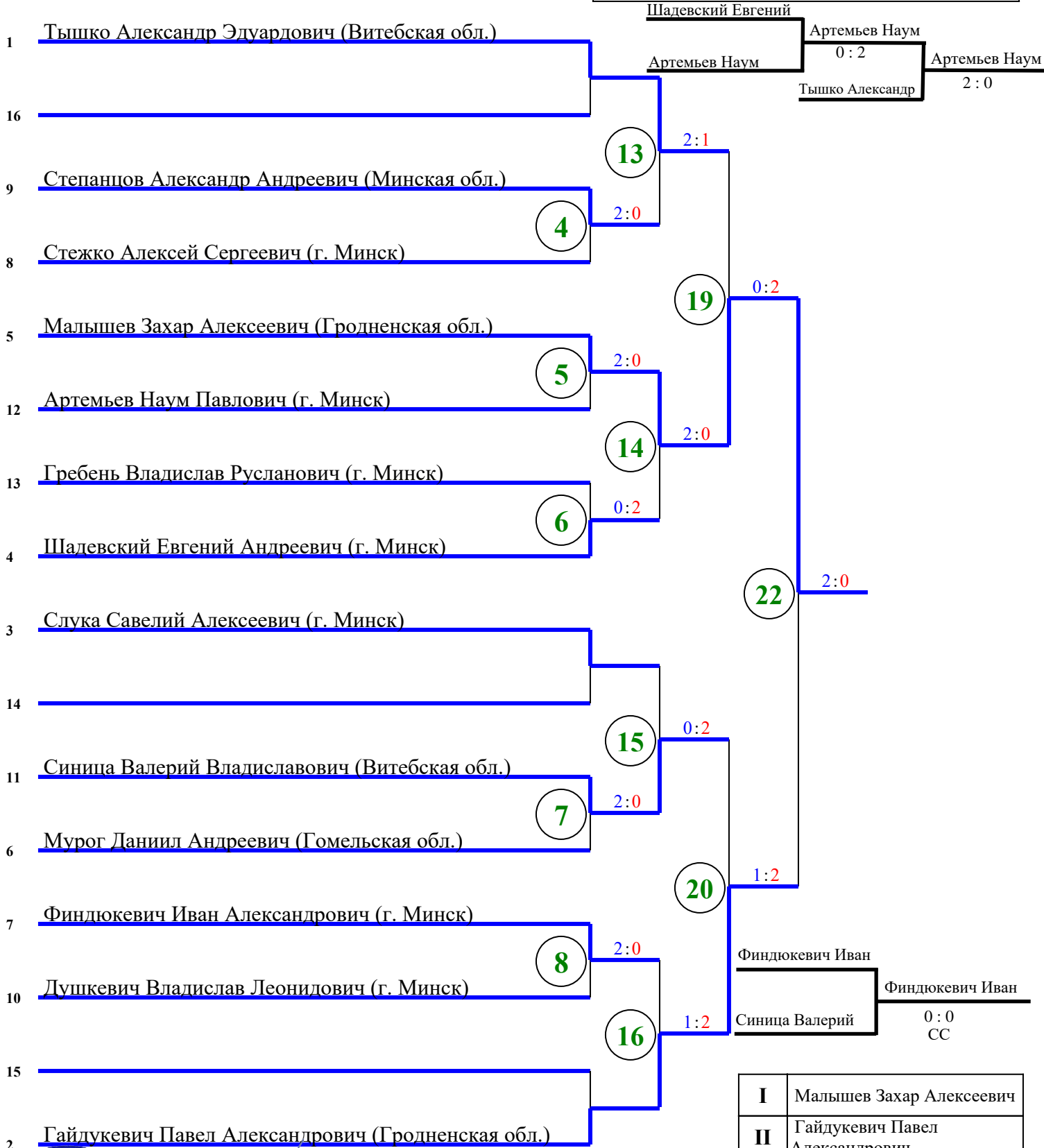

ОДР - остановка по решению рефери, РБ - победа по разнице баллов, ПП - победа по предпочтительности
 З - победа вследствие объявленных мер взыскания, ФС - победа по фин. счёту, ПДР - победа в доп. раунде
 ДСКВ - дисквалификация, СС - снятие спортсмена/травма

Главный судья Буякевич А.М.
 Главный секретарь Семянович Ю.С.

ПРОТОКОЛ ХОДА СОРЕВНОВАНИЙ

Олимпийские дни молодёжи Республики Беларусь (юниоры и юниорки 2006-2008 г.р.) по таэквондо WT

31.03-02.04.2023 г. РБ, г. Минск, ул. Ташкентская, 19

Весовая категория: ЮНИОРЫ 73 кг

02.04.2023 (День 2) ПЛОЩАДКА 3

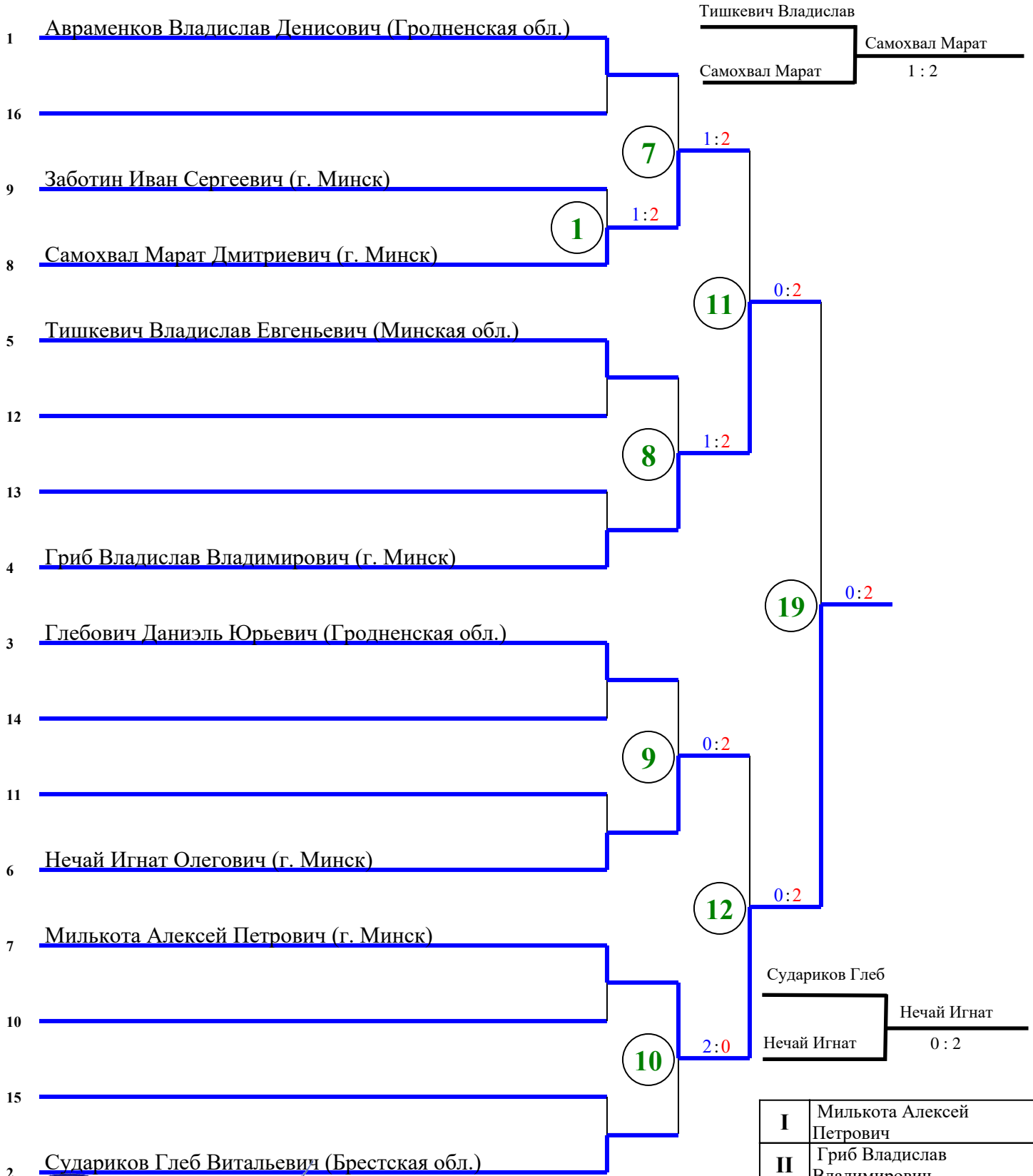

I	Милькота Алексей Петрович
II	Гриб Владислав Владимирович
III	Нечай Игнат Олегович
III	Самохвал Марат Дмитриевич



Главный судья: Буякевич А.М.
 Главный секретарь: Семянович Ю.С.

ПРОТОКОЛ ХОДА СОРЕВНОВАНИЙ

Олимпийские дни молодёжи Республики Беларусь (юниоры и юниорки 2006-2008 г.р.) по тазквондо
WT

31.03-02.04.2023 г. РБ, г. Минск, ул. Ташкентская, 19

Весовая категория: ЮНИОРЫ 78 кг

02.04.2023 (День 2) ПЛОЩАДКА 2

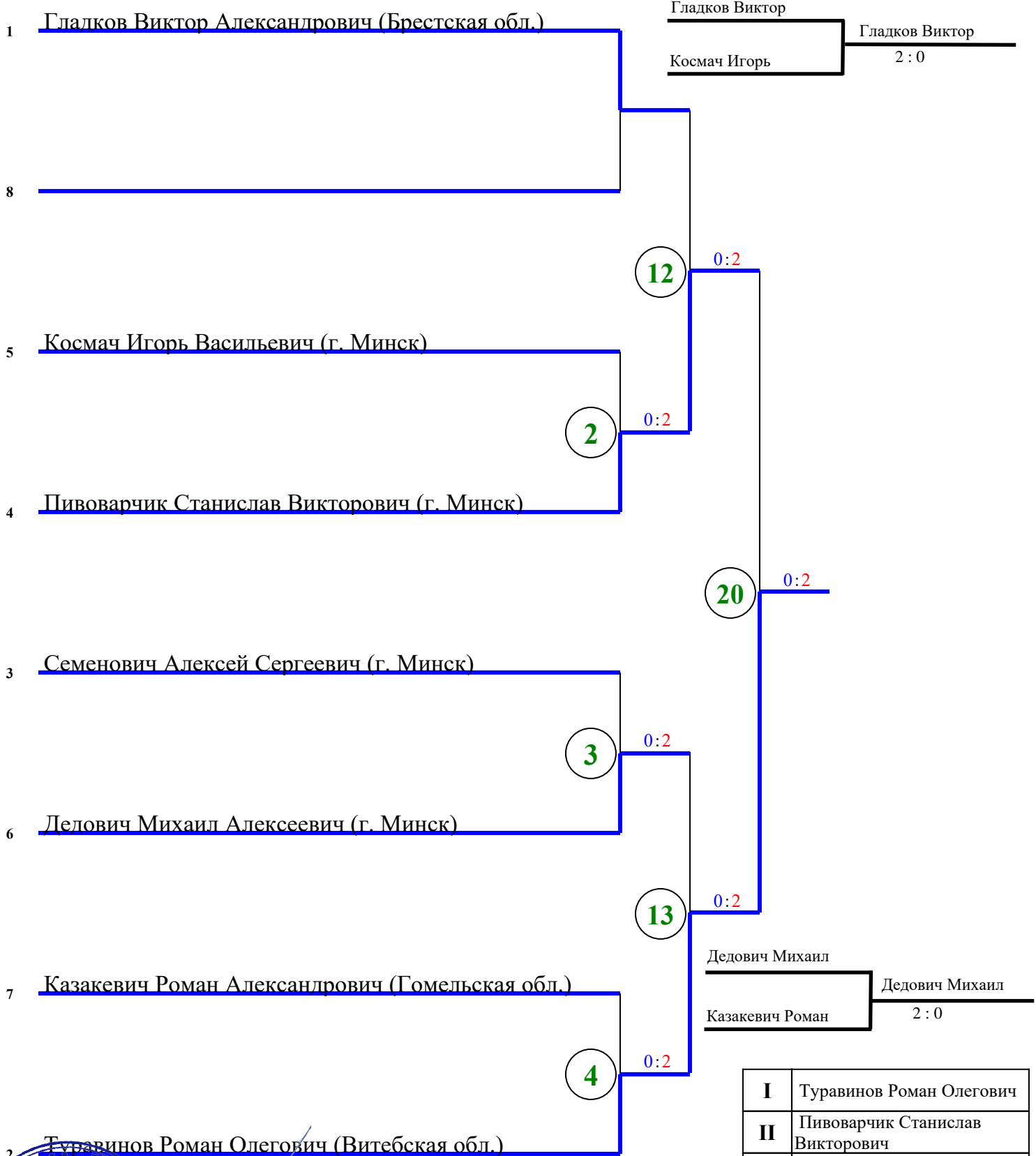

I	Туравинов Роман Олегович
II	Пивоварчик Станислав Викторович
III	Дедович Михаил Алексеевич
III	Гладков Виктор Александрович



Главный судья Буякевич А.М.
 Главный секретарь Семянович Ю.С.

ПРОТОКОЛ ХОДА СОРЕВНОВАНИЙ

Олимпийские дни молодёжи Республики Беларусь (юниоры и юниорки 2006-2008 г.р.) по тазквондо
WT

31.03-02.04.2023 г. РБ, г. Минск, ул. Ташкентская, 19

Весовая категория: ЮНИОРЫ +78 кг

02.04.2023 (День 2) ПЛОЩАДКА 2

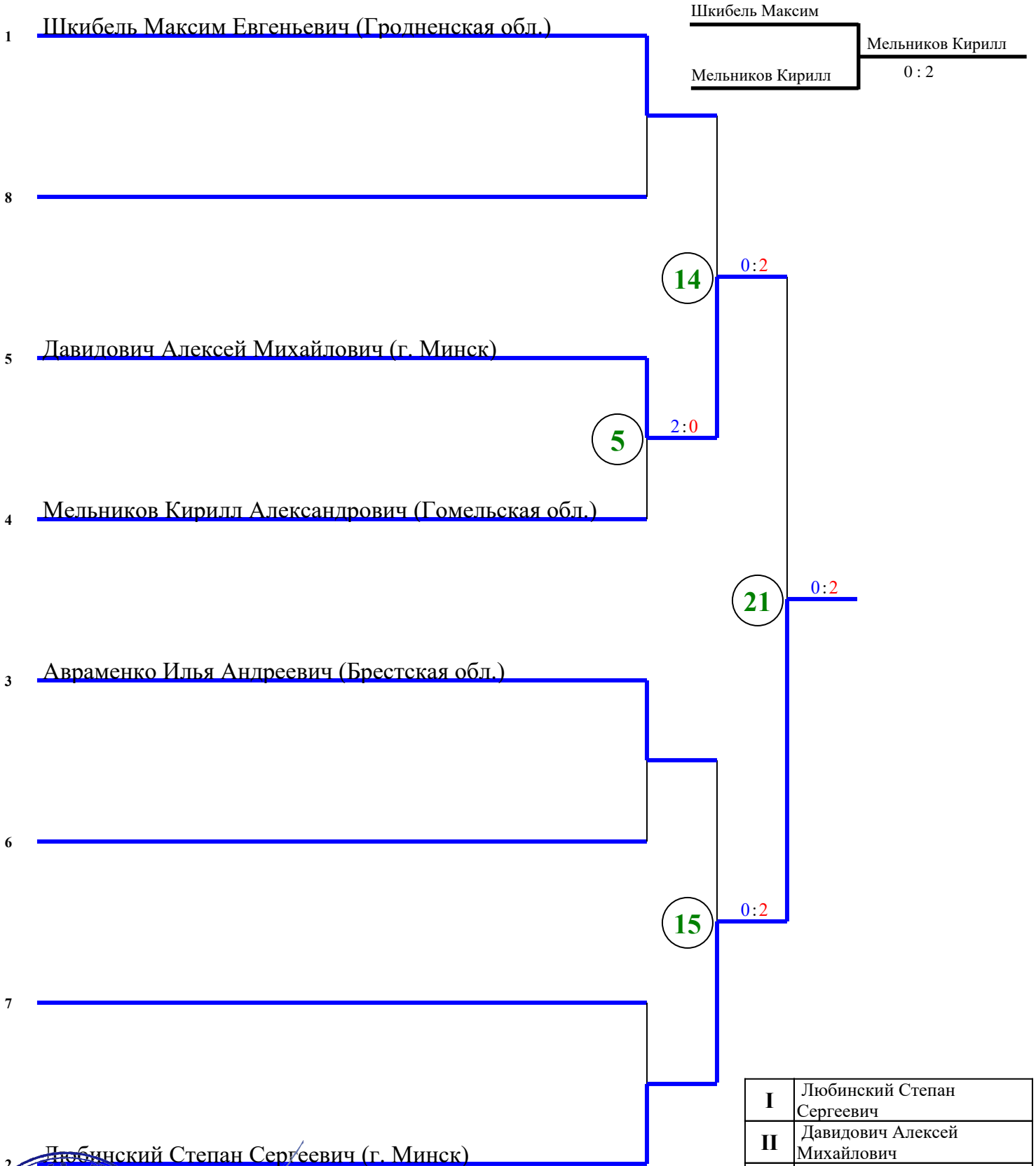

ОДР - остановка по решению рефери, РБ - победа по разнице баллов, ПП - победа по предпочтительности
 ПЗ - победа вследствие объявленных мер взыскания, ФС - победа по фин. счёту, ПДР - победа в доп. раунде
 ДСКВ - дисквалификация, СС - снятие спортсмена/травма

Главный судья Буякевич А.М.
 Главный секретарь Семянович Ю.С.

ПРОТОКОЛ ХОДА СОРЕВНОВАНИЙ

Олимпийские дни молодёжи Республики Беларусь (юниоры и юниорки 2006-2008 г.р.) по тазквондо
WT

31.03-02.04.2023 г. РБ, г. Минск, ул. Ташкентская, 19

Весовая категория: ЮНИОРКИ 42 кг

01.04.2023 (День 1) ПЛОЩАДКА 2

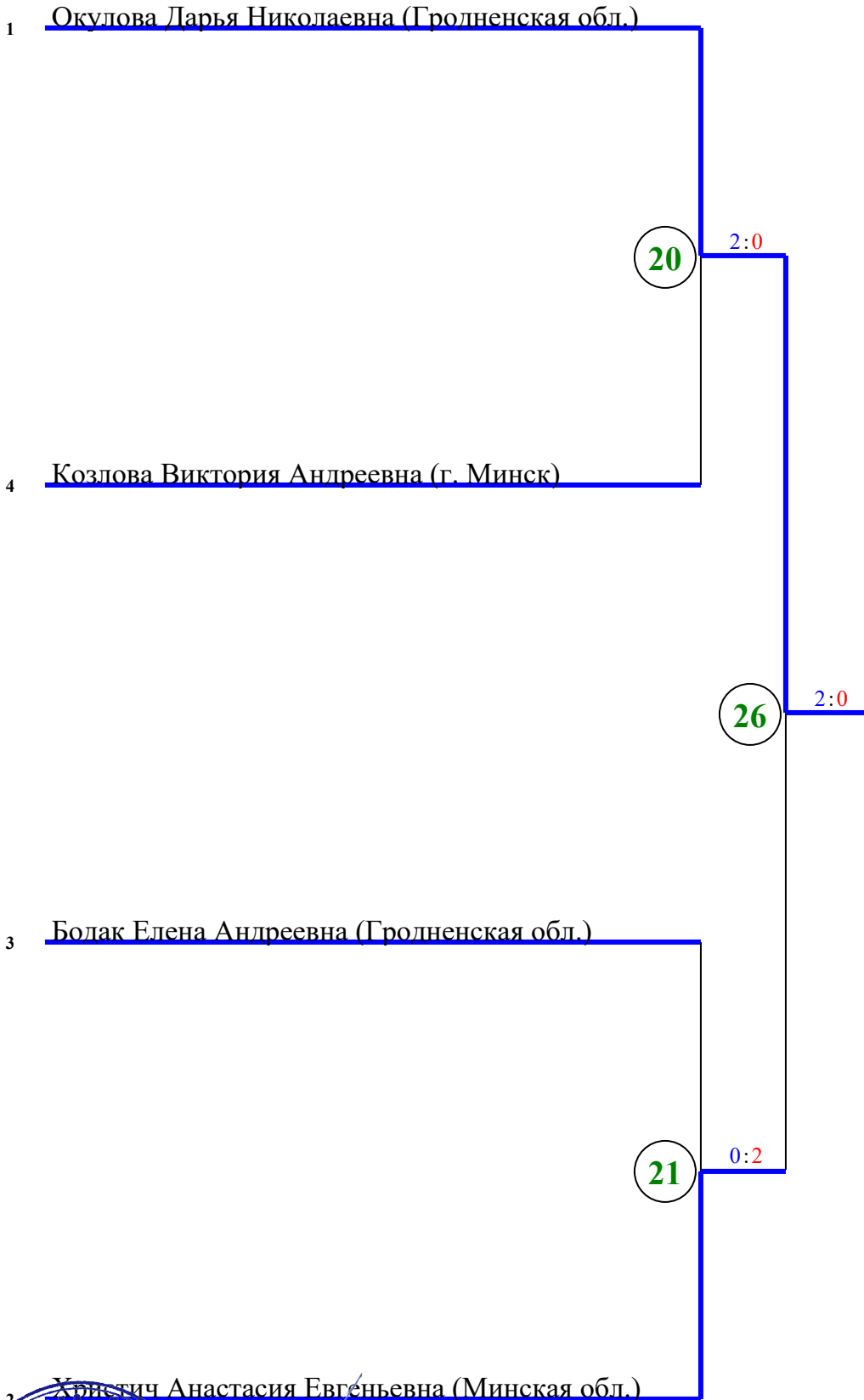

I	Окулова Дарья Николаевна
II	Христич Анастасия Евгеньевна
III	Козлова Виктория Андреевна
III	Бодак Елена Андреевна



2 Христич Анастасия Евгеньевна (Минская обл.)

ОДР - остановка по решению рефери, РБ - победа по разнице баллов, ПП - победа по предпочтительности
ПЗ - победа вследствие объявленных мер взыскания, ФС - победа по фин. счёту, ПДР - победа в доп. раунде
ДСКВ - дисквалификация, СС - снятие спортсмена/травма

Главный судья Буякевич А.М.

Главный секретарь Семянович Ю.С.

ПРОТОКОЛ ХОДА СОРЕВНОВАНИЙ

Олимпийские дни молодёжи Республики Беларусь (юниоры и юниорки 2006-2008 г.р.) по тазквондо
WT

31.03-02.04.2023 г. РБ, г. Минск, ул. Ташкентская, 19

Весовая категория: ЮНИОРКИ 44 кг

01.04.2023 (День 1) ПЛОЩАДКА 1

1 Колос Екатерина Алексеевна (Гомельская обл.)

22 0:2

4 Житникова Виталия Сергеевна (Гродненская обл.)

27 1:2

3 Киселева Анжелика Дмитриевна (Гродненская обл.)

23 0:2

2 Плохих Варвара Дмитриевна (г. Минск)

I	Плохих Варвара Дмитриевна
II	Житникова Виталия Сергеевна
III	Киселева Анжелика Дмитриевна
III	Колос Екатерина Алексеевна

ОДР - остановка по решению рефери, РБ - победа по разнице баллов, ПП - победа по предпочтительности
ПЗ - победа вследствие объявленных мер взыскания, ФС - победа по фин. счёту, ПДР - победа в доп. раунде
ДСКВ - дисквалификация, СС - снятие спортсмена/травма

Главный судья Буякевич А.М.

Главный секретарь Семянович Ю.С.



ПРОТОКОЛ ХОДА СОРЕВНОВАНИЙ

Олимпийские дни молодёжи Республики Беларусь (юниоры и юниорки 2006-2008 г.р.) по тазквондо
WT

31.03-02.04.2023 г. РБ, г. Минск, ул. Ташкентская, 19

Весовая категория: ЮНИОРКИ 46 кг

01.04.2023 (День 1) ПЛОЩАДКА 3

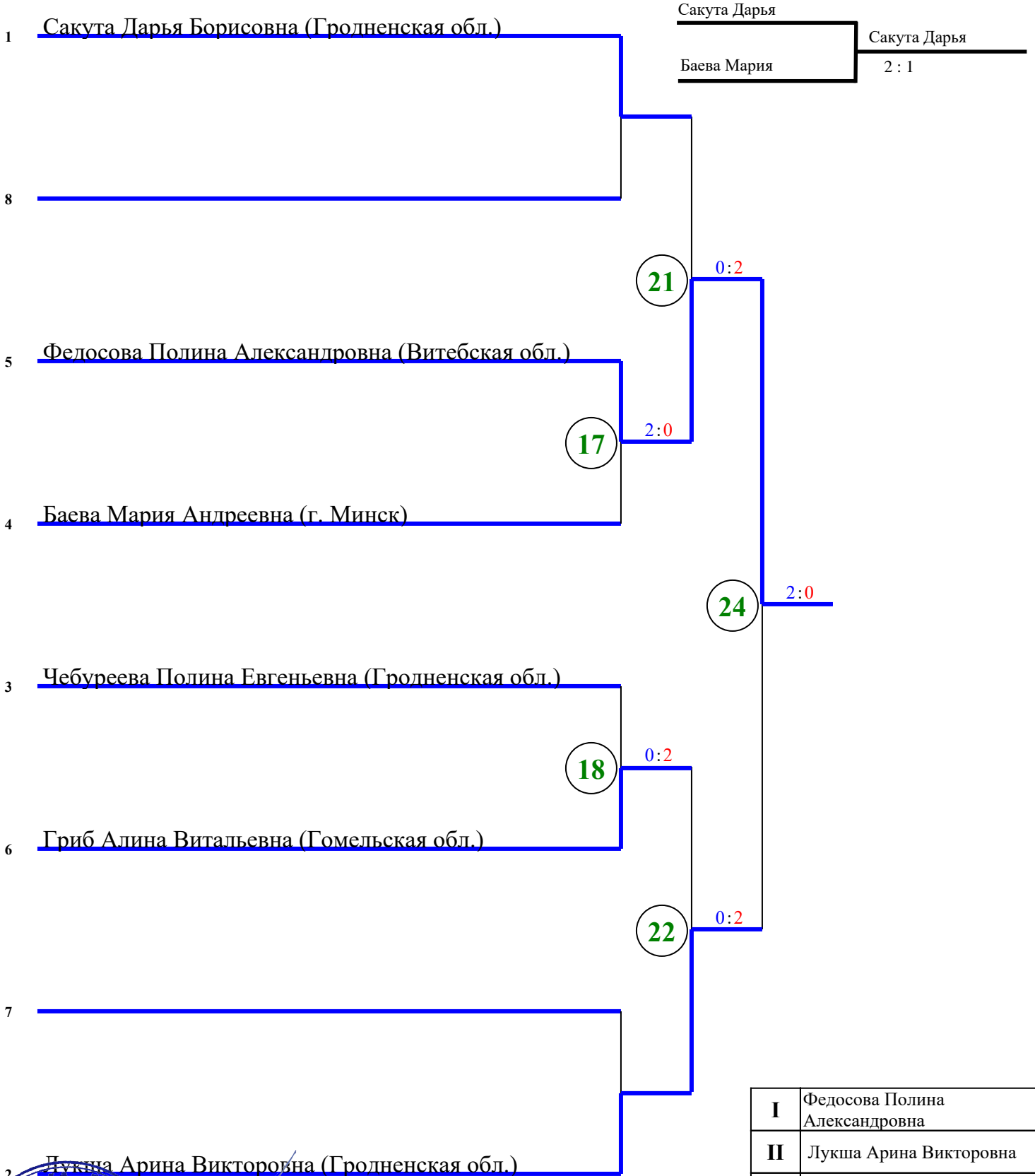

I	Федосова Полина Александровна
II	Лукша Арина Викторовна
III	Сакута Дарья Борисовна
III	Гриб Алина Витальевна



ОДР - остановка по решению рефери, РБ - победа по разнице баллов, ПП - победа по предпочтительности
 З - победа вследствие объявленных мер взыскания, ФС - победа по фин. счёту, ПДР - победа в доп. раунде
 ДСКВ - дисквалификация, СС - снятие спортсмена/травма

Главный судья Буякевич А.М.
 Главный секретарь Семянович Ю.С.

ПРОТОКОЛ ХОДА СОРЕВНОВАНИЙ

Олимпийские дни молодёжи Республики Беларусь (юниоры и юниорки 2006-2008 г.р.) по тазквондо WT

31.03-02.04.2023 г. РБ, г. Минск, ул. Ташкентская, 19

Весовая категория: ЮНИОРКИ 49 кг

01.04.2023 (День 1) ПЛОЩАДКА 1

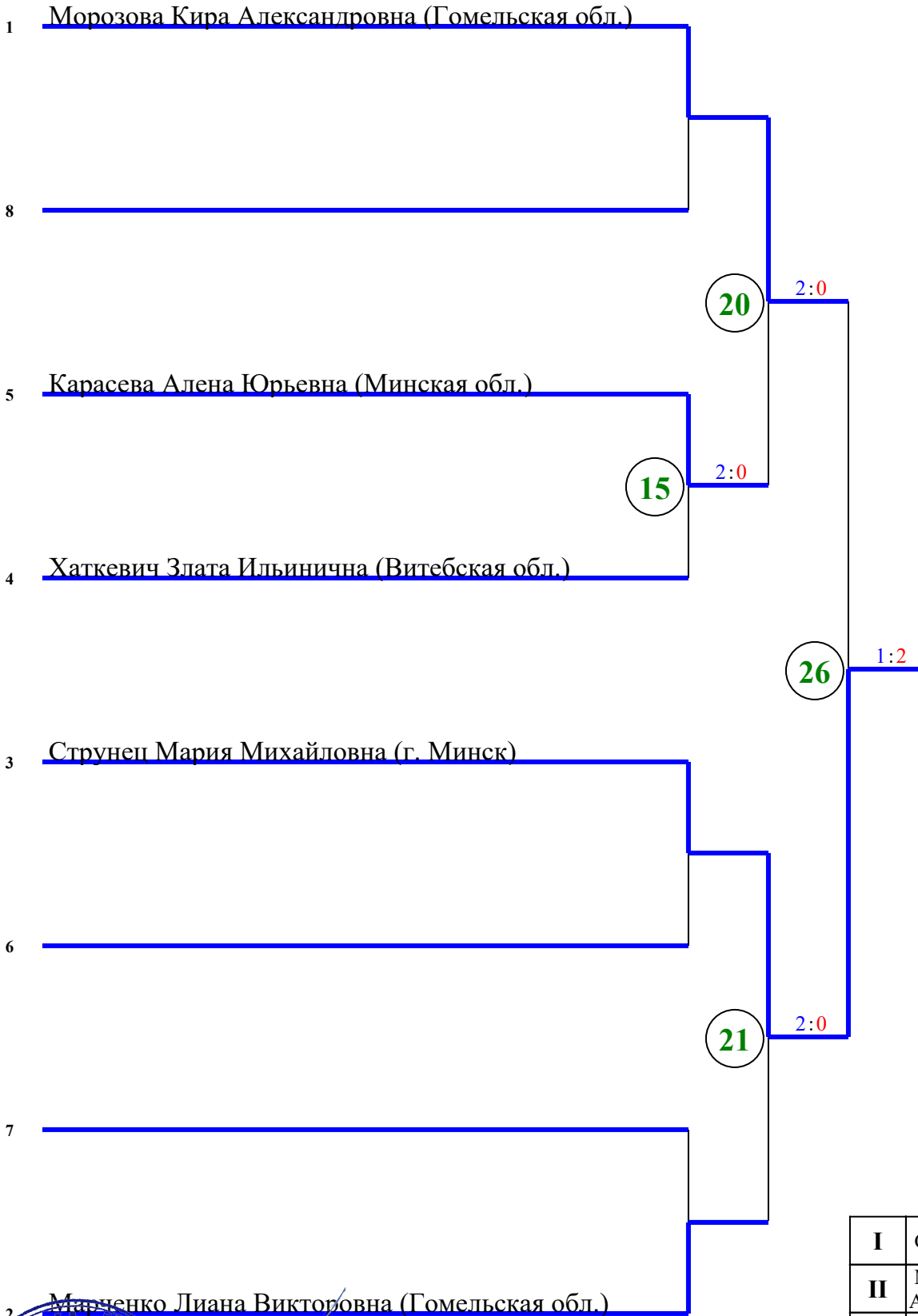

I	Струнец Мария Михайловна
II	Морозова Кира Александровна
III	Марченко Лиана Викторовна
III	Карасева Алена Юрьевна



ОДР - остановка по решению рефери, РБ - победа по разнице баллов, ПП - победа по предпочтительности
 З - победа вследствие объявленных мер взыскания, ФС - победа по фин. счёту, ПДР - победа в доп. раунде
 ДСКВ - дисквалификация, СС - снятие спортсмена/травма

Главный судья Буякевич А.М.
 Главный секретарь Семянович Ю.С.

ПРОТОКОЛ ХОДА СОРЕВНОВАНИЙ

Олимпийские дни молодёжи Республики Беларусь (юниоры и юниорки 2006-2008 г.р.) по тазквондо
WT

31.03-02.04.2023 г. РБ, г. Минск, ул. Ташкентская, 19

Весовая категория: ЮНИОРКИ 52 кг

01.04.2023 (День 1) ПЛОЩАДКА 2

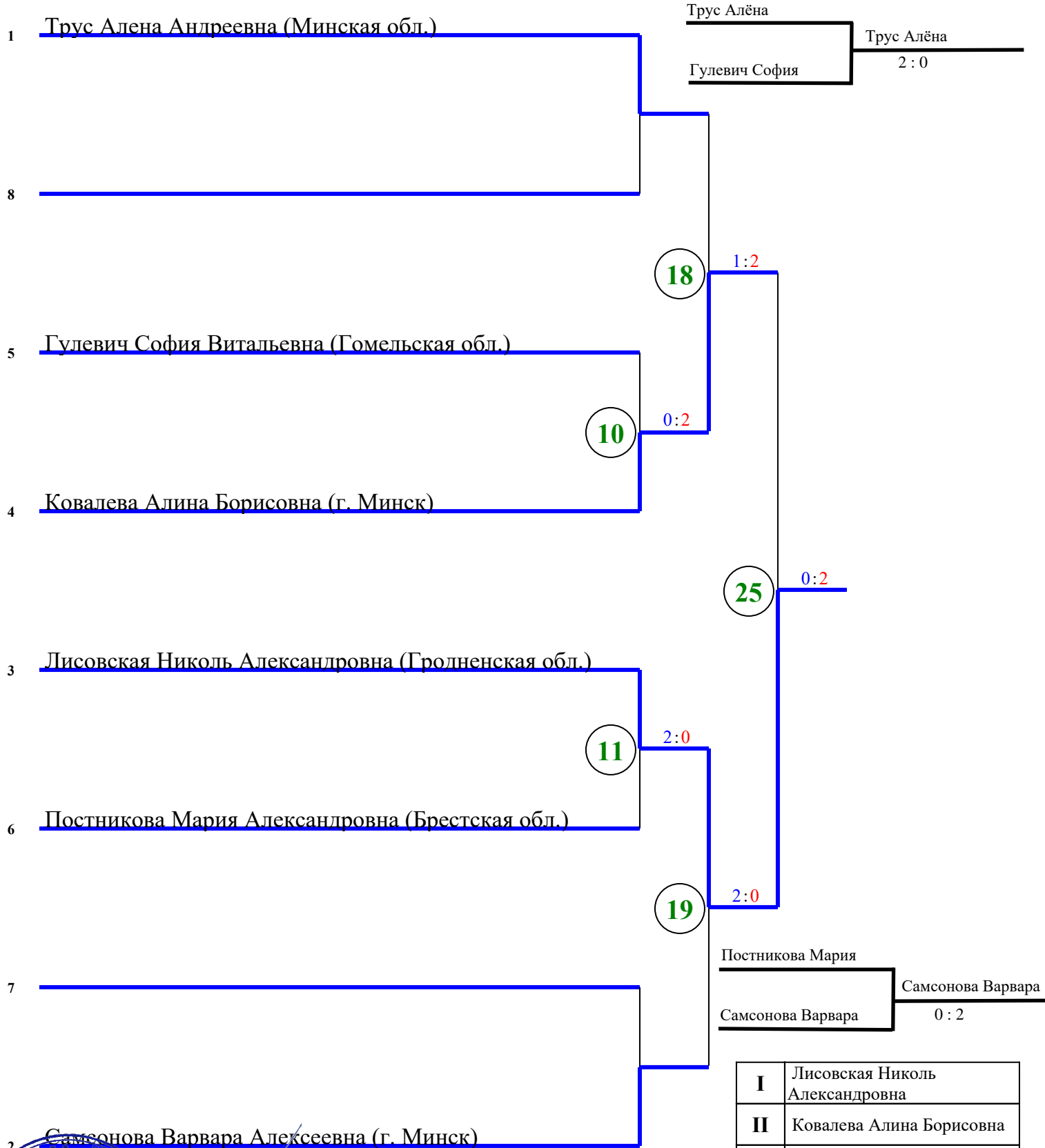

ОДР - остановка по решению рефери, РБ - победа по разнице баллов, ПП - победа по предпочтительности
ПЗ - победа вследствие объявленных мер взыскания, ФС - победа по фин. счёту, ПДР - победа в доп. раунде
ДСКВ - дисквалификация, СС - снятие спортсмена/травма

Главный судья Буякевич А.М.
Главный секретарь Семянович Ю.С.

ПРОТОКОЛ ХОДА СОРЕВНОВАНИЙ

Олимпийские дни молодёжи Республики Беларусь (юниоры и юниорки 2006-2008 г.р.) по тазквондо WT

31.03-02.04.2023 г. РБ, г. Минск, ул. Ташкентская, 19

Весовая категория: ЮНИОРКИ 55 кг

02.04.2023 (День 2) ПЛОЩАДКА 2

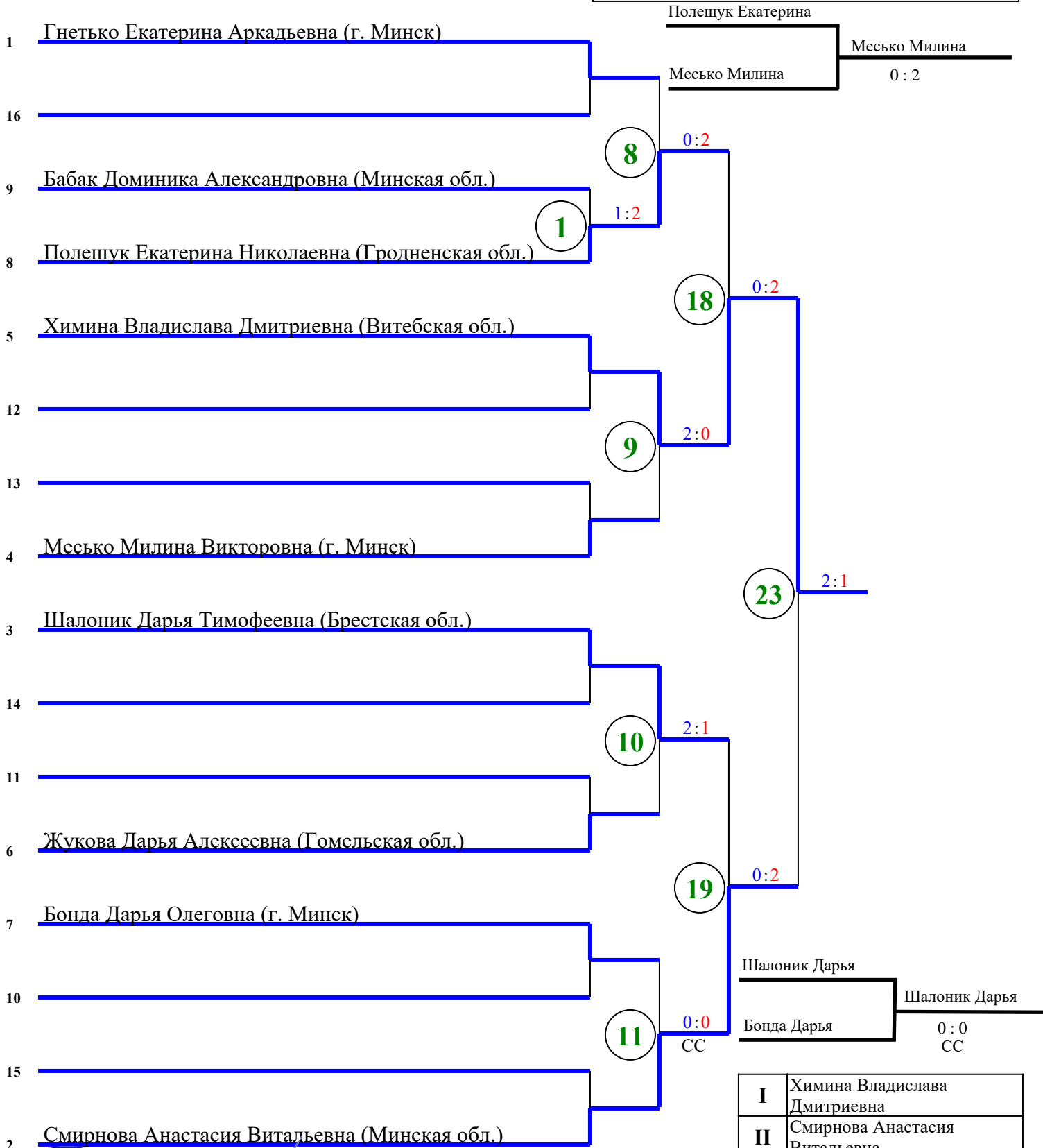

I	Хими́на Владислава Дмитриевна
II	Смирнова Анастасия Витальевна
III	Месько Милина Викторовна
III	Шалоник Дарья Тимофеевна



Главный судья: *Бужкевич А.М.*
 Главный секретарь: *Семянович Ю.С.*

ПРОТОКОЛ ХОДА СОРЕВНОВАНИЙ

Олимпийские дни молодёжи Республики Беларусь (юниоры и юниорки 2006-2008 г.р.) по тазквондо WT

31.03-02.04.2023 г. РБ, г. Минск, ул. Ташкентская, 19

Весовая категория: ЮНИОРКИ 59 кг

02.04.2023 (День 2) ПЛОЩАДКА 3

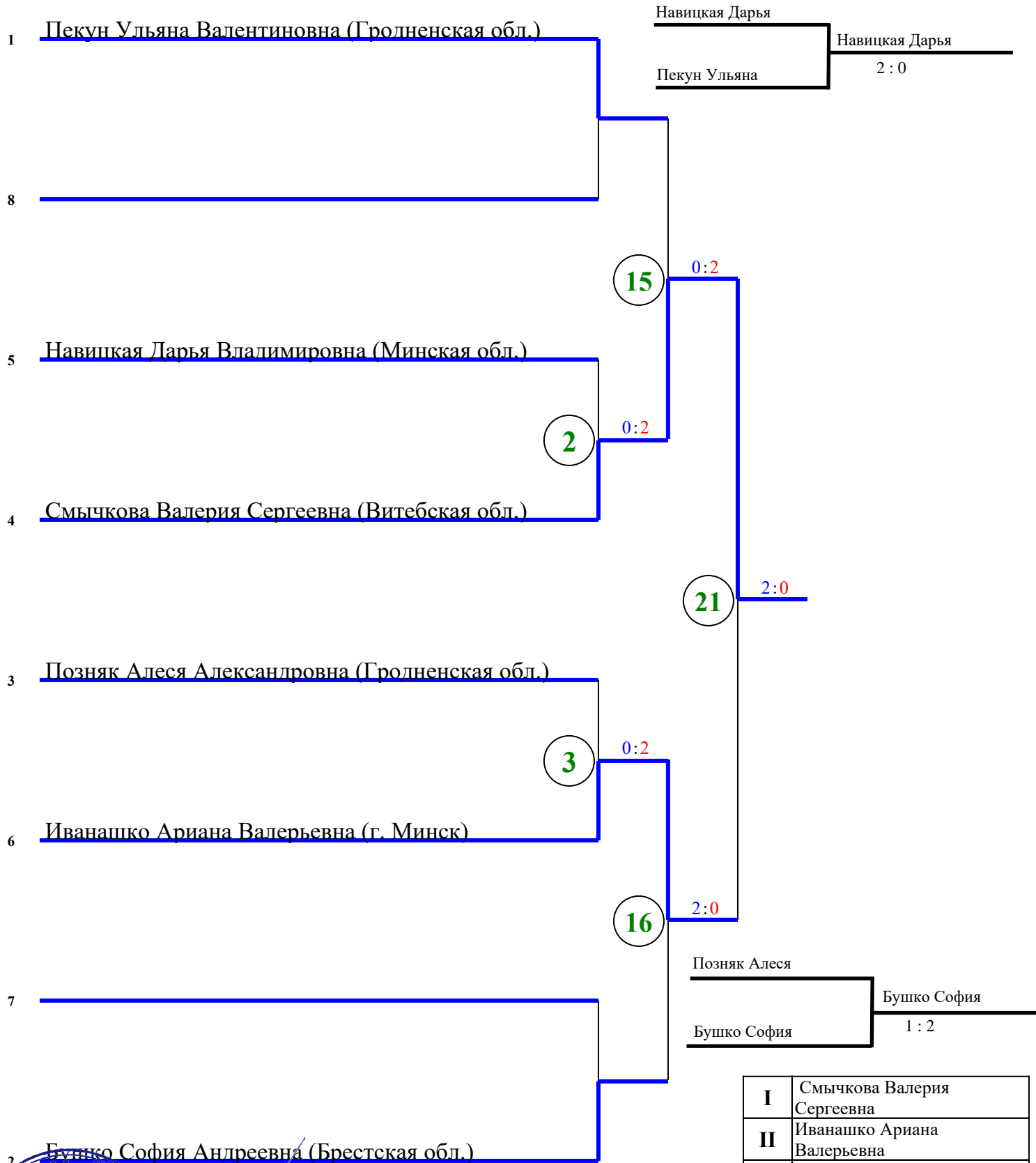

I	Смычкова Валерия Сергеевна
II	Иванашко Ариана Валерьевна
III	Навицкая Дарья Владимировна
III	Бушко София Андреевна



Главный судья Буякевич А.М.
 Главный секретарь Семянович Ю.С.

ПРОТОКОЛ ХОДА СОРЕВНОВАНИЙ

Олимпийские дни молодёжи Республики Беларусь (юниоры и юниорки 2006-2008 г.р.) по тазквондо
WT

31.03-02.04.2023 г. РБ, г. Минск, ул. Ташкентская, 19

Весовая категория: ЮНИОРКИ 63 кг

02.04.2023 (День 2) ПЛОЩАДКА 3

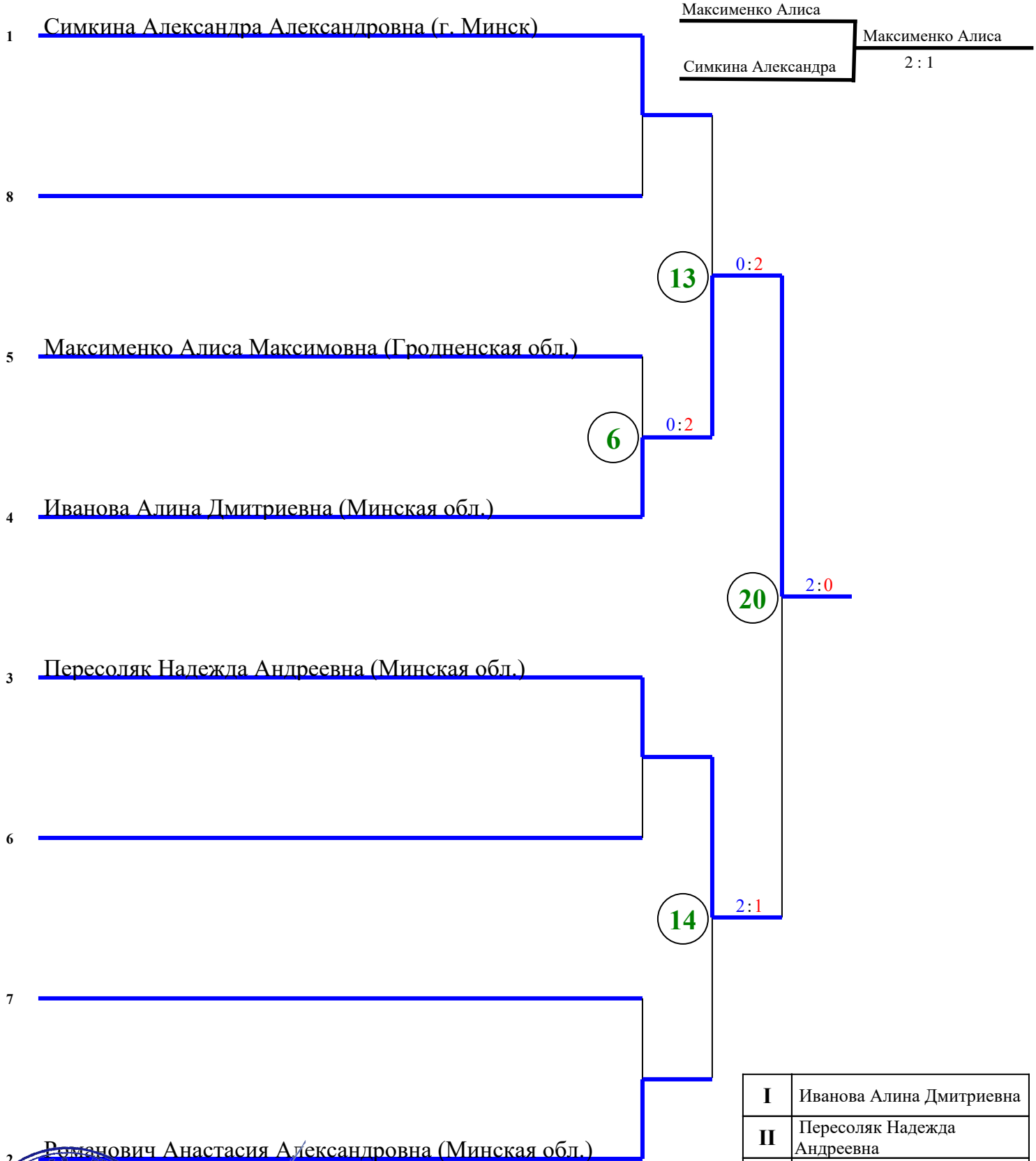

I	Иванова Алина Дмитриевна
II	Пересоляк Надежда Андреевна
III	Максименко Алиса Максимовна
III	Романович Анастасия Александровна



ОДР - остановка по решению рефери, РБ - победа по разнице баллов, ПП - победа по предпочтительности
ПЗ - победа вследствие объявленных мер взыскания, ФС - победа по фин. счёту, ПДР - победа в доп. раунде
ДСКВ - дисквалификация, СС - снятие спортсмена/травма

Главный судья Буякевич А.М.
Главный секретарь Семянович Ю.С.

ПРОТОКОЛ ХОДА СОРЕВНОВАНИЙ

Олимпийские дни молодёжи Республики Беларусь (юниоры и юниорки 2006-2008 г.р.) по тазквондо WT

31.03-02.04.2023 г. РБ, г. Минск, ул. Ташкентская, 19

Весовая категория: ЮНИОРКИ 68 кг

02.04.2023 (День 2) ПЛОЩАДКА 3

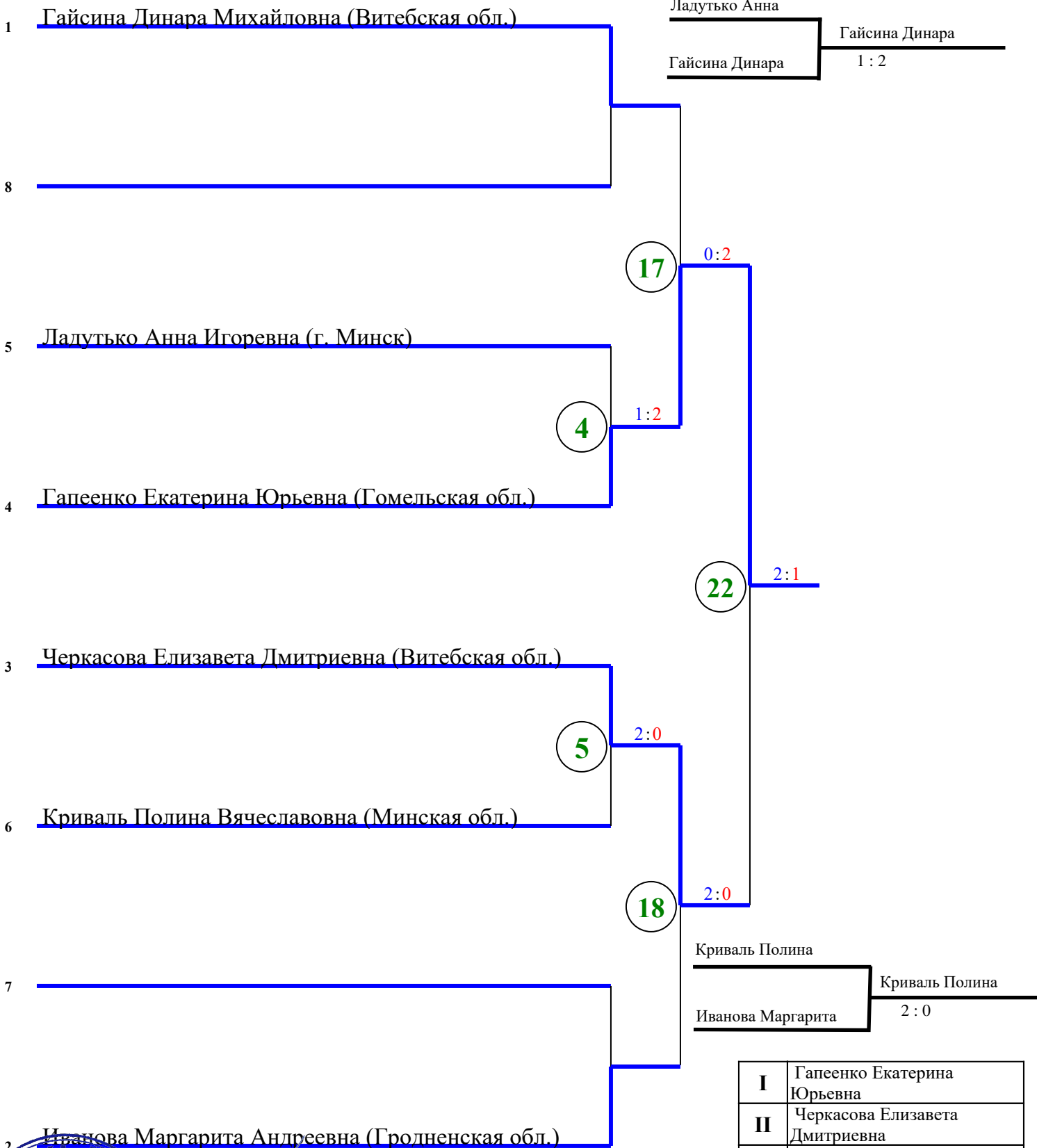

I	Гапеенко Екатерина Юрьевна
II	Черкасова Елизавета Дмитриевна
III	Гайсина Динара Михайловна
III	Криваль Полина Вячеславовна



ОДР - остановка по решению рефери, РБ - победа по разнице баллов, ПП - победа по предпочтительности
 ПЗ - победа вследствие объявленных мер взыскания, ФС - победа по фин. счёту, ПДР - победа в доп. раунде
 ДСКВ - дисквалификация, СС - снятие спортсмена/травма

Главный судья Буякевич А.М.
 Главный секретарь Семянович Ю.С.

ПРОТОКОЛ ХОДА СОРЕВНОВАНИЙ

Олимпийские дни молодёжи Республики Беларусь (юниоры и юниорки 2006-2008 г.р.) по тазквондо
WT

31.03-02.04.2023 г. РБ, г. Минск, ул. Ташкентская, 19

Весовая категория: ЮНИОРКИ +68 кг

02.04.2023 (День 2) ПЛОЩАДКА 2

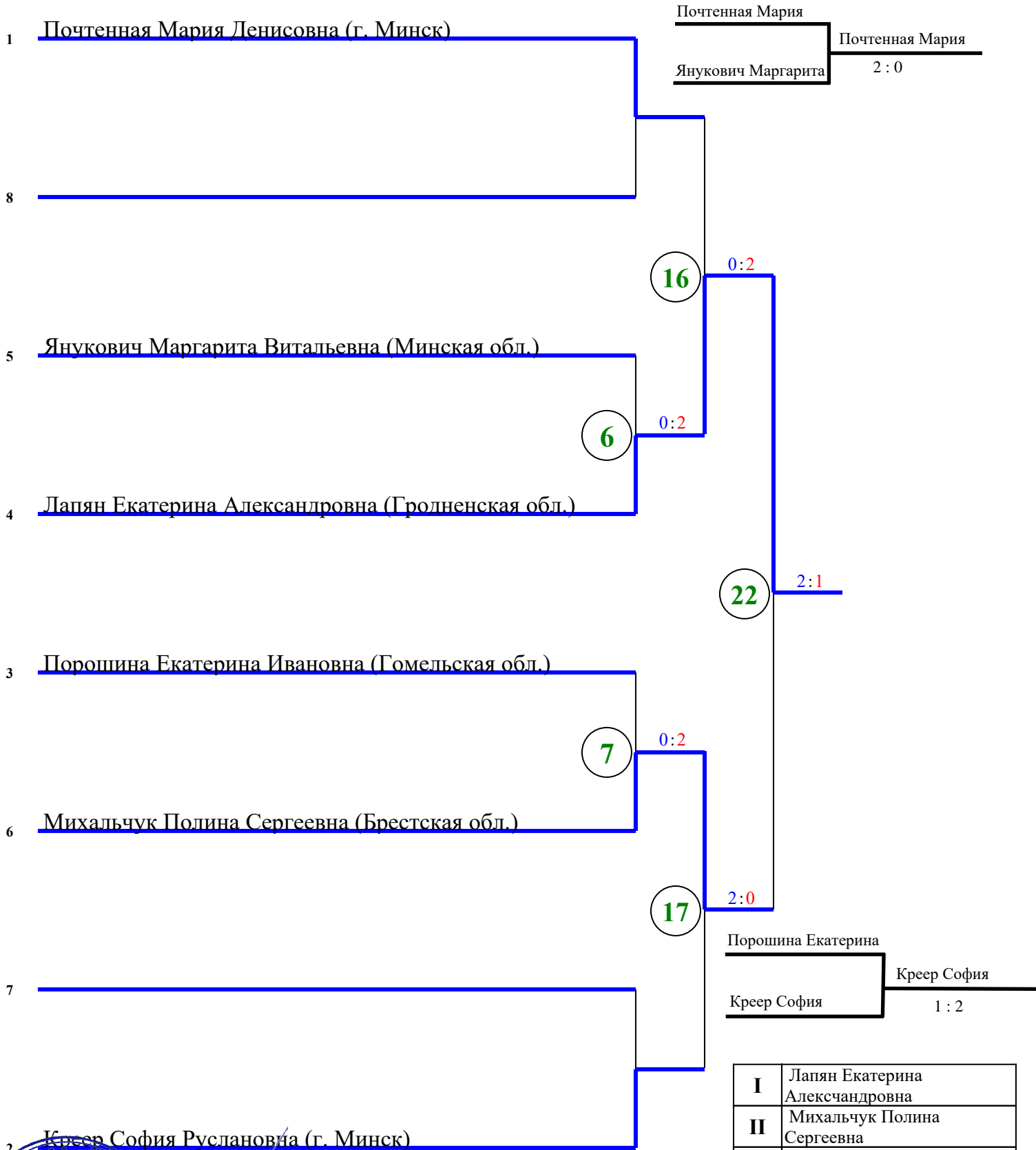

ОДР - остановка по решению рефери, РВ - победа по разнице баллов, ПП - победа по предпочтительности
 ПЗ - победа вследствие объявленных мер взыскания, ФС - победа по фин. счёту, ПДР - победа в доп. раунде
 ДСКВ - дисквалификация, СС - снятие спортсмена/травма

Главный судья Буякевич А.М.
 Главный секретарь Семянович Ю.С.