

# РЕСПУБЛИКАНСКИЙ ТУРНИР И.В. КАНЫГИНА

**ВЕС 130 КГ**

Место	№	Фамилия, имя	Город, общество	Год рожд	Разряд
7	1	КРАЛЬКО БОГДАН	ВИТЕБСК	2004	КМС
5	2	КОРОТКЕВИЧ ПАВЕЛ	ВИТЕБСК	2005	КМС
1	3	КОЗЛОВ ДАНИИЛ	ГРОДНО	2004	КМС
3	4	ФАЛЬКО ДАНИИЛ	БРЕСТ	2004	КМС
2	5	ПОПЛЕВКО МАКСИМ	МИНСК	2002	КМС
5	6	МЫШУК ИГНАТ	ГРОДНО	2003	МС
3	7	ШУМЧИК ИЛЬЯ	МИНСК	2003	МС
8	8	КОСТЮЧЕНКО АНТОН	ВИТЕБСК	2000	МС

**1/4 финала**

1	0
0	
2	5
4	
3	4
8	
4	0
0	
5	4
8	
6	0
0	
7	4
8	
8	0
0	

**1/2 финала**

2	0
0	
3	5
4	
5	3
1	
7	1
1	

**ФИНАЛ за 1 место**

3	3
3	
5	0
0	
4	5
4	
2	0
0	

**14.10-15.10.2022г. г. ВИТЕБСК**  
**ГЛ. СУДЬЯ СЕРЕДОХОВ А.С. (МК)**  
**ГЛ. СЕКРЕТАРЬ СУЧКОВ А.К. (ВНК)**

Финал за 3 место

6	0
0	
7	4
9	

# РЕСПУБЛИКАНСКИЙ ТУРНИР И.В. КАНЫГИНА

**ВЕС 97 КГ**

Место	№	Фамилия, имя	Город, общество	Год рожд	Разряд	Квалификация	1/4 финала	1/2 финала	ФИНАЛ за 1 место
7	1	ДОНЧЕНКОВ ТИМОФЕЙ	ШУМИЛИНО	2002	КМС	1 св	1   0 0	2   0 0	
3	2	ФЕДОРИНА ВЯЧЕСЛАВ	ГОМЕЛЬ	2005	КМС	2 св	2   4 11		
5	3	БРИНЧИК МАРК	ГРОДНО	2000	МС	3 св	3   0 0	4   5 3	
2	4	БОЛТОХ РОСТИСЛАВ	ГРОДНО	2000	МС	4 св	4   5 4		
8	5	МАЛЫШЕНКО ЕГОР	МИНСК	2005	КМС	5 св	5   0 0	6   0 0	
3	6	МАСЮКЕВИЧ МАКСИМ	МИНСК	2004	МС	6 св	6   4 9		
9	7	МЕЛЕЩИК ИЛЬЯ	МИНСК	2002	МС	7 св	7   0 0	8   4 8	
1	8	СОЛОВЬЯНОВ ДМИТРИЙ	МИНСК	2001	МС	8   5 4	8   5 4		
5	9	ПОДРЕЗ СТЕПАН	ВИТЕБСК	2005	КМС	9   0 0			

Утешительные схватки

Финал за 3 место

**14.10-15.10.2022г. г. ВИТЕБСК**  
**ГЛ. СУДЬЯ СЕРЕДОХОВ А.С. (МК)**  
**ГЛ. СЕКРЕТАРЬ СУЧКОВ А.К. (ВНК)**

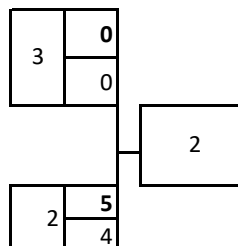

Финал за 3 место

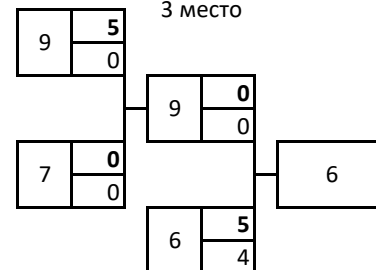

# РЕСПУБЛИКАНСКИЙ ТУРНИР И.В. КАНЫГИНА

**ВЕС 87 КГ**

Место	№	Фамилия, имя	Город, общество	Год рожд	Разряд	Квалификация	1/4 финала	1/2 финала	ФИНАЛ за 1 место
<b>1</b>	1	ГАНУЩЕНКО ЕГОР	ВИТЕБСК	2000	МС	1 св	1   5 4	1   4 8	
<b>5</b>	2	ГАЙДУК ВЛАДИСЛАВ	ВИТЕБСК	2001	КМС	2 св	2   0 0		
<b>8</b>	3	ЖУРАВЛЕВ АРТЕМ	МИНСК	2003	КМС	3 св	3   0 0		
<b>3</b>	4	ЛЕКУНОВИЧ ЕВГЕНИЙ	МИНСК	2005	КМС	4 св	4   5 4	4   0 0	
<b>5</b>	5	СТАРЧЕНКО ДАНИИЛ	МИНСК	2005	КМС	5 св	5   0 0	6   3 6	
<b>2</b>	6	БУГЛАК ВАСИЛИЙ	МИНСК	2000	МС	6 св	6   4 8		
<b>7</b>	7	АТАМАНОВ ПАВЕЛ	МИНСК	1999	МС	7 св	7   1 1	9   0 0	
<b>9</b>	8	БАЙРАМОВ МИХАИЛ	МИНСК	2004	КМС	8 св	8   0 0		
<b>3</b>	9	ХАЧАТУРОВ МИХАИЛ	МИНСК	2001	МС	9 св	9   4 11		

Утешительные схватки

Финал за 3 место

**14.10-15.10.2022г. г. ВИТЕБСК**  
**ГЛ. СУДЬЯ СЕРЕДОХОВ А.С. (МК)**  
**ГЛ. СЕКРЕТАРЬ СУЧКОВ А.К. (ВНК)**

2	0	4
	0	
4	5	4
	4	

Финал за 3 место

		5	0	9
		9	4	9
			9	

# РЕСПУБЛИКАНСКИЙ ТУРНИР И.В. КАНЫГИНА

**ВЕС 82 КГ**

Место	№	Фамилия, имя	Город, общество	Год рожд	Разряд	Квалификация	1/4 финала	1/2 финала	ФИНАЛ за 1 место
<b>2</b>	1	НОВИКОВ ЕГОР	ГОМЕЛЬ	2004	КМС	1 св	1   3 5	1   4 9	
<b>3</b>	2	ДИЛЬ ЭМАНУИЛ	МИНСК	2005	КМС	2 св	2   1 2		
<b>7</b>	3	НАЛИВКО ГЛЕБ	МИНСК	2004	КМС	3 св	3   0 0		
<b>5</b>	4	ДУБРОВСКИЙ ОЛЕГ	ГРОДНО	2002	КМС	4 св	4   4 8		
<b>1</b>	5	БИТЕЕВ ИЛЬЯ	ГОМЕЛЬ	2000	МС	5 св	5   5 4	5   3 5	
<b>5</b>	6	ТЮТЮНОВ ИЛЬЯ	СЕННО	2005	КМС	6 св	6   0 0		
<b>8</b>	7	НАУМОВ ИВАН	МИНСК	2003	КМС	7 св	7   0 0		
<b>9</b>	8	ЗАВЕДЕЕВ АНДРЕЙ	ВИТЕБСК	1999	КМС	8 св	8   0 0	9   1 3	
<b>3</b>	9	МАЛЬЧИКОВ КИРИЛЛ	БОРИСОВ	2001	МС	9 св	9   4 9		

Утешительные схватки

Финал за 3 место

**14.10-15.10.2022г. г. ВИТЕБСК**  
**ГЛ. СУДЬЯ СЕРЕДОХОВ А.С. (МК)**  
**ГЛ. СЕКРЕТАРЬ СУЧКОВ А.К. (ВНК)**

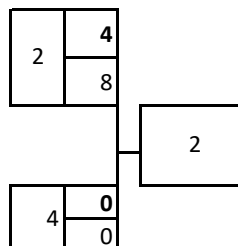

Финал за 3 место

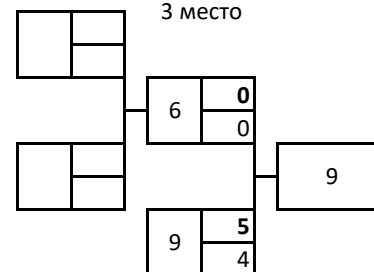

# РЕСПУБЛИКАНСКИЙ ТУРНИР И.В. КАНЫГИНА

**ВЕС 77 КГ**

Место	№	Фамилия, имя	Город, общество	Год рожд	Разряд	Квалификация	1/4 финала	1/2 финала	ФИНАЛ за 1 место
3	1	ФРАНЦКЕВИЧ АЛЕКСЕЙ	МИНСК	2003	КМС	1 св	1 0 0	2 5 4	
2	2	ШЕДЬ МАКСИМ	МИНСК	2000	МС	2 св	2 4 9		
5	3	ТИГИЗАДЕ МУРАД	МИНСК	2004	КМС	3 св	3 4 13	3 0 0	
8	4	АЛЕКСЕЕВ МАКСИМ	БРЕСТ	2005	КМС	4 св	4 1 4		
5	5	СЛАБОДИНСКИЙ ВЛАД	МИНСК	2003	МС	5 4 9	5 5 11	5 1 1	
9	6	ЛЕТЕЦКИЙ ДМИТРИЙ	МИНСК	2005	КМС	6 0 0	8 0 8		
10	7	РОМАНОВ НАЗАР	ВИТЕБСК	2003	КМС	7 0 0	10 3 4	10 3 3	
7	8	ПРОНЧАК ИВАН	МИНСК	2005	КМС	8 4 8	12 0 0		
11	9	АБДУЛМАСИХ АБДУЛМАСИХ	ГРОДНО	2005	КМС	9 0 0			
1	10	НОВИЦКИЙ ДМИТРИЙ	МИНСК	2000	МС	10 4 8			
12	11	ЮЗИН МАТВЕЙ	МИНСК	2003	КМС	11 0 0			
3	12	ПОЛЕЕНКО ВАДИМ	ГОМЕЛЬ	2002	КМС	12 5 4			

Утешительные схватки

Финал за 3 место

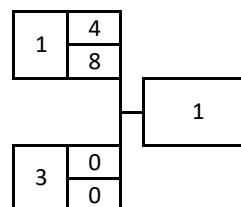

Финал за 3 место

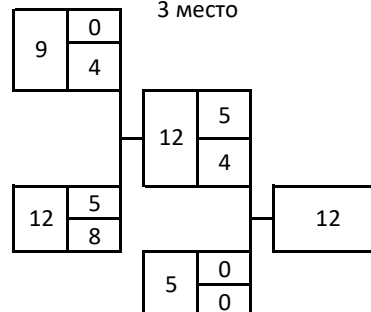

14.10-15.10.2022г. г. ВИТЕБСК  
 ГЛ. СУДЬЯ СЕРЕДОХОВ А.С. (МК)  
 ГЛ. СЕКРЕТАРЬ СУЧКОВ А.К. (ВНК)

# РЕСПУБЛИКАНСКИЙ ТУРНИР И.В. КАНЫГИНА

**ВЕС 72 КГ**

Место	№	Фамилия, имя	Город, общество	Год рожд	Разряд	Квалификация	1/4 финала	1/2 финала	ФИНАЛ за 1 место
3	1	КЛИЦУНОВ АРТЕМ	МИНСК	2002	МС	1 св	1   4 8	1   0 0	
9	2	МАКСИМУК СЕРГЕЙ	БРЕСТ	2005	КМС	2 св	2   0 0		
7	3	МЕЛЬНИКОВ РУСЛАН	МИНСК	2005	1	3 св	3   1 1	5   3 5	
5	4	КУЛИНА АЛЕКСЕЙ	БРЕСТ	2001	КМС	4   0 0	5   3 7		
1	5	ПРОКОПЧИК ИЛЬЯ	МИНСК	2000	МС	5   5 7	7   0 4	8   4 8	
10	6	КАРАСЬ КИРИЛЛ	МИНСК	2004	КМС	6   0 0	8   5 2		
3	7	ЯНЕВИЧ ЗАХАР	ВИТЕБСК	2005	КМС	7   4 9	10   5 5	10   0 0	
2	8	КОНДЯКОВ ИЛЬЯ	ВИТЕБСК	2002	МС	8   5 5	12   0 0		
11	9	САМЕЦ АНДРЕЙ	МИНСК	2000	МС	9   0 0	Утешительные схватки		
5	10	КОЛЕСНЫЙ АЛЕКСЕЙ	ГОМЕЛЬ	2004	МС	10   4 12	Финал за 3 место		
8	11	ИБРАГИМОВ САМЕД	ГРОДНО	1999	КМС	11   1 3	4   4 8	4   1 2	
12	12	ЖИГАЛКА НИКИТА	ВИТЕБСК	2003	МС	12   3 6			
13	13	ПЕЧУРЕНКО АЛЕКСАНДР	МИНСК	2000	МС	13   1 1	3   0 0		

**14.10-15.10.2022г. г. ВИТЕБСК**  
**ГЛ. СУДЬЯ СЕРЕДОХОВ А.С. (МК)**  
**ГЛ. СЕКРЕТАРЬ СУЧКОВ А.К. (ВНК)**

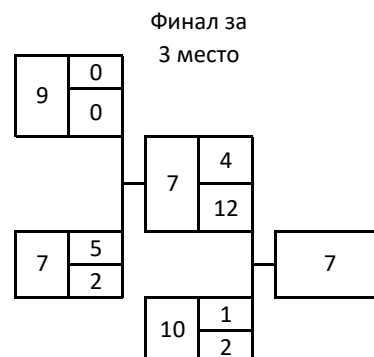

# РЕСПУБЛИКАНСКИЙ ТУРНИР И.В. КАНЫГИНА

**ВЕС 67 КГ**

Место	№	Фамилия, имя	Город, общество	Год рожд	Разряд	Квалификация	1/4 финала	1/2 финала	ФИНАЛ за 1 место
9	1	ВАХРИН ИЛЬЯ	МИНСК	2005	КМС	1 св	1 0 0	2 0 0	
3	2	ЧАМЛАЙ НИКИТА	ГОМЕЛЬ	2002	КМС	2 св	2 3 7		
10	3	СИВАКОВ МАКСИМ	ГОМЕЛЬ	2005	КМС	3 0 0	4 4 10	4 5 4	
1	4	ВАЛЕВСКИЙ ИЛЬЯ	МИНСК	2004	МС	4 5 4	5 1 1		
7	5	СТОЛЯРОВ ПАВЕЛ	МИНСК	2004	КМС	5 5 4	8 1 1	10 3 6	
11	6	ГИНЦ НИКИТА	ГОМЕЛЬ	2003	МС	6 0 0	10 3 3		
12	7	ЯКУШ АНТОН	МИНСК	2005	КМС	7 0 0	11 4 15	11 1 4	
7	8	ОЛЕЙНИК ВЛАДИМИР	ГОМЕЛЬ	2004	КМС	8 3 4	13 1 6		
3	9	ЛЮДЫНО ИЛЬЯ	МИНСК	2001	МС	9 1 2	Утешительные схватки		
2	10	БУГЛАК ВИКТОР	МИНСК	2004	КМС	10 3 5	Финал за 3 место		
5	11	ПИСАРУК АЛЕКСАНДР	ГРОДНО	2000	МС	11 4 8	3 0 0	5 1 1	
13	12	КЛЫШКО МАКСИМ	МИНСК	2005	КМС	12 0 0			
8	13	ЯНБАЕВ МАКСИМ	БРЕСТ	2005	КМС	13 4 8	5 5 4		
14	14	ТОМИЛИН СЕМЕН	ШУМИЛИНО	2005	КМС	14 0 0		2 4 9	

**14.10-15.10.2022г. г. ВИТЕБСК**  
**ГЛ. СУДЬЯ СЕРЕДОХОВ А.С. (МК)**  
**ГЛ. СЕКРЕТАРЬ СУЧКОВ А.К. (ВНК)**

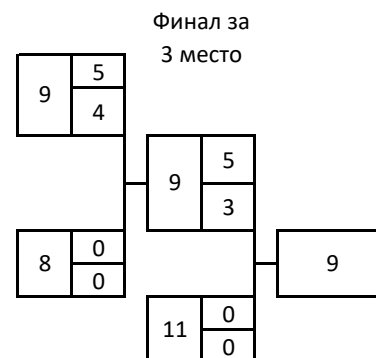

# РЕСПУБЛИКАНСКИЙ ТУРНИР И.В. КАНЫГИНА

**ВЕС 63 КГ**

Место	№	Фамилия, имя	Город, общество	Год рожд	Разряд	Квалификация	1/4 финала	1/2 финала	ФИНАЛ за 1 место
5	1	СУЛЯГИН ДМИТРИЙ	ГРОДНО	2001	МС	1 св	1   0 1   0	2   3 2   8	
2	2	СМИРНОВ НИКИТА	МИНСК	2004	КМС	2 св	2   5 2   4		
3	3	ДОЙЧЕВ СЕМЕН	МИНСК	2004	КМС	3 св	3   3 3   9	3   1 3   4	
7	4	АЛИСЕЙКО НИКИТА	ГОМЕЛЬ	2004	КМС	4 св	4   1 4   7		
5	5	ЕРМАЧЕНКОВ ИГОРЬ	МИНСК	2005	КМС	5 св	5   4 5   10	5   1 5   3	
8	6	НЕГОДА ИВАН	МИНСК	2005	КМС	6   3 6   6	6   1 6   2		
9	7	ХАЙБАРОВ ТОЛИБШО	МИНСК	2003	МС	7   1 7   1	8   0 8   0	10   3 10   7	
3	8	ПРИБЫЛЬСКИЙ ВЛАДИСЛАВ	МИНСК	2000	МС	8   4 8   9	10   5 10   5		
10	9	ДЖАНУМЯН ТИГРАН	МИНСК	2002	МС	9   0 9   0			
1	10	ЖЕГАЛОВ ВЯЧЕСЛАВ	МИНСК	2004	МС	10   4 10   11			
11	11	СЕМИН АНДРЕЙ	ГРОДНО	2000	КМС	11   1 11   2			

Утешительные схватки

Финал за 3 место

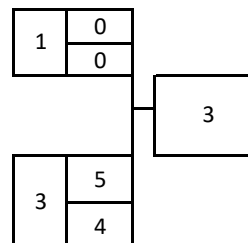

Финал за 3 место

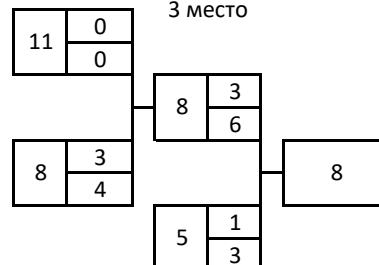

**14.10-15.10.2022г. г. ВИТЕБСК**  
**ГЛ. СУДЬЯ СЕРЕДОХОВ А.С. (МК)**  
**ГЛ. СЕКРЕТАРЬ СУЧКОВ А.К. (ВНК)**



# РЕСПУБЛИКАНСКИЙ ТУРНИР И.В. КАНЫГИНА

**ВЕС 60 КГ**

Место	№	Фамилия, имя	Город, общество	Год рожд	Разряд	Квалификация	1/4 финала	1/2 финала	ФИНАЛ за 1 место
10	1	КУЛИЕВ РОМАН	БРЕСТ	2005	КМС	1 св	1 0 0	2 0 3	
3	2	КАЦЕР АРТЕМ	СЕННО	2003	МС	2 св	2 4 8	3 5 2	
2	3	ТЕРЕХИН НИКИТА	МИНСК	2004	КМС	3 св	3 3 5	8 4 8	
5	4	ЯДЕВИЧ ЯН	МИНСК	2005	1	4 св	4 0 0	10 0 0	
11	5	ЛЕГЧЕНОК ВАДИМ	ВИТЕБСК	2000	МС	5 0 0	6 0 0	8 4 8	
7	6	РУДНЕВ АЛЕКСАНДР	МИНСК	2005	КМС	6 5 4	8 4 8	8 4 8	
3	7	РАШИНСКИЙ САВЕЛИЙ	МИНСК	2004	МС	7 1 5	10 3 8	10 0 0	
1	8	ВИТОРОЙ ДЕНИС	ВИТЕБСК	2003	МС	8 3 6	11 1 6		
9	9	ЛЕШКЕВИЧ ЯРОСЛАВ	МИНСК	2003	КМС	9 1 1			
5	10	ПИЛИПЧУК ДАНИИЛ	БРЕСТ	2005	КМС	10 4 12			
8	11	ВИТОРОЙ ДАВИД	ВИТЕБСК	2005	КМС	11 5 4			
12	12	ДЯТЛОВ ЯРОСЛАВ	ГОМЕЛЬ	2005	КМС	12 0 0			

Утешительные схватки

Финал за 3 место

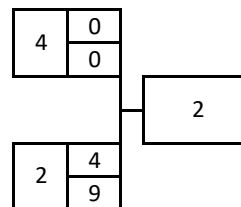

Финал за 3 место

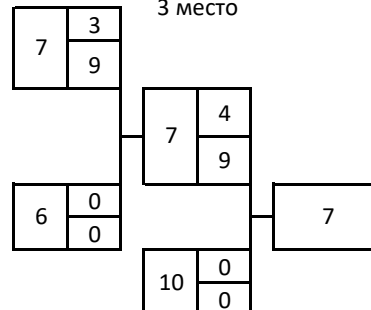

14.10-15.10.2022г. г. ВИТЕБСК  
 ГЛ. СУДЬЯ СЕРЕДОХОВ А.С. (МК)  
 ГЛ. СЕКРЕТАРЬ СУЧКОВ А.К. (ВНК)

# РЕСПУБЛИКАНСКИЙ ТУРНИР И.В. КАНЫГИНА

**ВЕС 55 КГ**

Место	№	Фамилия, имя	Организация	1 тур		2 тур		3 тур		очки
<b>2</b>	1	РАЗЖАЛОВЕЦ МАКСИМ	МИНСК	2 с	<b>5</b>	3 с	<b>1</b>	4 с	<b>3</b>	<b>9</b>
					4		1		3	8
<b>4</b>	2	ЗИСМАН МАКСИМ	ВИТЕБСК	1 к	<b>0</b>	4 с	<b>0</b>	3 с	<b>0</b>	<b>0</b>
					0		0		0	0
<b>1</b>	3	КОСТОРОНОК ВЛАДИМИР	МИНСК	4 с	<b>4</b>	1 к	<b>3</b>	2 к	<b>5</b>	<b>12</b>
					9		4		0	13
<b>3</b>	4	ИЛЮКОВИЧ ИЛЬЯ	МИНСК	3 к	<b>0</b>	2 к	<b>5</b>	1 к	<b>1</b>	<b>6</b>
					0		0		1	1

**14.10-15.10.2022г. г. ВИТЕБСК**

**ГЛ. СУДЬЯ СЕРЕДОХОВ А.С. (МК)**

**ГЛ. СЕКРЕТАРЬ СУЧКОВ А.К. (ВНК)**